



# نوآوران

شرکت تولیدات و واردات تجهیزات توانبخشی، فیزیوتراپی، کاردرمانی و ورزشی

تاسیس ۱۳۷۳







# NOAVARAN

## پر قدرت و پیشرو

۲۳ سال درخشش از سال ۱۳۷۳

تجهیز و همکاری با بیش از ۵۰۰۰ مرکز توانبخشی معتبر

## همین معرفی کافیست ، ، ،

## معرفی تعدادی از مراکز تجهیز شده :

هلال امیر آمل  
 هلال امیر اردبیل  
 هلال امیر استان تهران  
 هلال امیر استان چهارممال و بختیاری  
 هلال امیر استان زنجان  
 هلال امیر استان سمنان  
 هلال امیر استان گلستان  
 هلال امیر استان مرکزی  
 هلال امیر استان کردستان  
 هلال امیر ایلام  
 هلال امیر بندر ترکمن  
 هلال امیر تبریز  
 هلال امیر خراسان جنوبی  
 هلال امیر خراسان شمالی  
 هلال امیر سازمان تدارکات پزشکی تهران  
 هلال امیر سها کیش  
 هلال امیر شهرری  
 هلال امیر شهرکرد  
 هلال امیر فیزیوتراپی بوشهر  
 هلال امیر فیزیوتراپی-آقای داوری  
 هلال امیر فیزیوتراپی  
 هلال امیر گلپایگان  
 هلال امیر مازندران  
 هلال امیر مرکز جامع کاردرمانی  
 هلال امیر معاونت درمان  
 هلال امیر ورامین  
 هلال امیر استان فوژستان  
 هلال گستران توانبخشی  
 هیئت پزشکی ورزشی استان تهران  
 هیئت پزشکی ورزشی خراسان جنوبی  
 هیئت پزشکی ورزشی کرمانشاه  
 هیئت پزشکی ورزشی-رشت  
 ...

دانشگاه آزاد اسلامی شهر بابک  
 دانشگاه آزاد اسلامی- وامد رشت  
 دانشگاه آزاد کرمان  
 دانشگاه الزهرا  
 دانشگاه تربیت مدرس  
 دانشگاه تهران  
 دانشگاه توانبخشی همدان  
 دانشگاه شهید بهشتی  
 دانشگاه شهید صدوقی یزد  
 دانشگاه علوم پزشکی و توانبخشی  
 دانشگاه علوم پزشکی اراک  
 دانشگاه علوم پزشکی ارتش  
 دانشگاه علوم پزشکی ارومیه  
 دانشگاه علوم پزشکی اهواز  
 دانشگاه علوم پزشکی ایران- دانشکده توانبخشی  
 دانشگاه علوم پزشکی تهران  
 دانشگاه علوم پزشکی دزفول  
 دانشگاه علوم پزشکی (فسنجان)  
 دانشگاه علوم پزشکی سمنان  
 دانشگاه علوم پزشکی شیراز  
 دانشگاه علوم پزشکی قزوین  
 دانشگاه علوم پزشکی قم  
 دانشگاه علوم پزشکی مازندران  
 دانشگاه علوم پزشکی مرکزی  
 دانشگاه علوم پزشکی هرمزگان  
 دانشگاه علوم پزشکی همدان  
 دانشگاه علوم پزشکی لرستان  
 دانشگاه علوم پزشکی یزد  
 دانشگاه علوم پزشکی کرمان  
 دانشکده بهداشت دانشگاه ایران  
 دانشکده بهداشت همدان  
 دانشکده بهداشت و پیراپزشکی زنجان  
 دانشکده بهداشت کرمان  
 دانشکده پیراپزشکی زاهدن  
 دانشکده تربیت بدنی گیلان  
 دانشکده تربیت بدنی مازندران  
 دانشکده توانبخشی اصفهان  
 دانشکده توانبخشی تبریز  
 دانشکده توانبخشی دانشگاه ایران  
 دانشکده توانبخشی سمنان  
 دانشکده توانبخشی شهید بهشتی  
 دانشکده توانبخشی علوم پزشکی اراک  
 دانشکده توانبخشی علوم پزشکی تهران  
 دانشکده دندانپزشکی زاهدان  
 دانشکده علوم توانبخشی زاهدان  
 دانشکده علوم توانبخشی شیراز  
 ...

بهزیستی آذربایجان غربی-ارومیه  
 بهزیستی آستارا  
 بهزیستی ابهر  
 بهزیستی اردبیل  
 بهزیستی اصفهان  
 بهزیستی الیگودرز  
 بهزیستی ایلام  
 بهزیستی بادرود  
 بهزیستی بروجرد  
 بهزیستی بندر عباس  
 بهزیستی بیرجند  
 بهزیستی پارس آباد  
 بهزیستی پاکدشت  
 بهزیستی تبریز  
 بهزیستی تربت جام  
 بهزیستی تربت میدریه  
 بهزیستی تهران  
 بهزیستی توسرگان  
 بهزیستی توپسرگان  
 بهزیستی محفریه  
 بهزیستی ملایلی پور  
 بهزیستی جم  
 بهزیستی چالوس  
 بهزیستی چناران  
 بهزیستی خراسان جنوبی  
 بهزیستی خراسان رضوی  
 بهزیستی فرم آباد  
 بهزیستی فرمدره  
 بهزیستی فلخال  
 بهزیستی فوانسار  
 بهزیستی فوی  
 بهزیستی داراب  
 بهزیستی دامغان  
 بهزیستی دلیجان  
 بهزیستی دماوند  
 بهزیستی دهقان  
 بهزیستی دهگلان  
 بهزیستی دهلران  
 بهزیستی دیواندره  
 بهزیستی رامسر  
 بهزیستی رامهرمز  
 بهزیستی ااور  
 بهزیستی رباط کریم  
 بهزیستی رفسنجان  
 بهزیستی سرابله  
 بهزیستی سروستان  
 ...



فیریه آسایشگاه کهریزک	بیمارستان ۵افراد	بیمارستان بسکی-گنبد کاووس	بیمارستان روزبه - تهران
فیریه ایتسم تبریز مرکز	بیمارستان ارجمند	بیمارستان بعثت فوق تخصصی همدان	بیمارستان زارع شهید - ساری
فیریه امام مسین درمانگاه - فردوس	بیمارستان اسدآبادی تبریز	بیمارستان بعثت نیروی هوایی	بیمارستان زنان
فیریه امام مسین فوژستان	بیمارستان اسماعیلی	بیمارستان بوعلی	بیمارستان سوانح سوختگی - شیراز
فیریه امام زمان عج بیمارستان	بیمارستان اشرفی اصفهانی	بیمارستان بوعلی سینا ساری	بیمارستان سووم شعبان
فیریه امام علی(ع)	بیمارستان افشار یزد	بیمارستان بهار لو	بیمارستان سیدشهدا
فیریه امامزاده مسن درمانگاه	بیمارستان اقبال	بیمارستان بیستون - کرمانشاه	بیمارستان سینا همدان
فیریه امور بناب	بیمارستان البرز	بیمارستان پارس	بیمارستان شرکت نفت
فیریه امیرالمومنین - سبزوار	بیمارستان الذخیر	بیمارستان پارسیان	بیمارستان شریعتی
فیریه انجمن حمایت از معلولان ذهنی	بیمارستان ۲۲ بهمن فراسان رضوی	بیمارستان پتروشیمی صنایع	بیمارستان شریعتی - اصفهان
فیریه بابل مرکز	بیمارستان ۴۰۰ تفت فواب تبریز	بیمارستان پورسینا - رشت	بیمارستان شفا اهواز -
فیریه بچه های آسمان ۱	بیمارستان ۵۰۱ ارتش (امام رضا)	بیمارستان پیامبران	بیمارستان شفا تاکستان
فیریه بقیه العظم درمانگاه	بیمارستان ۵۰۲ ارتش	بیمارستان تامین اجتماعی کرمانشاه	بیمارستان شفا سمنان
فیریه بنیاد زنده یاد ممید سروس	بیمارستان ۵۷۶ ارتش شیراز	بیمارستان تامین اجتماعی شهریار	بیمارستان شفا میثاقیان
فیریه بهشت امام رضا	بیمارستان ۵۷۸ ارتش اهواز	بیمارستان تمهیزات پزشکی مهر بهشهر	بیمارستان شهدا
فیریه چهارده معصوم فیزیوتراپی	بیمارستان ۵ آذر کرگان	بیمارستان ترفه	بیمارستان شهدای تبریز
فیریه حضرت ابوالفضل عباس	بیمارستان ابن سینا مشهد	بیمارستان تریکا	بیمارستان شهدای کرمانشاه
فیریه ۲۲ بهمن بیمارستان	بیمارستان افوان	بیمارستان تومید سنج	بیمارستان شهدای نی ریز فارس
فیریه علی اصغر درمانگاه شهری	بیمارستان امام جعفر صادق میبد یزد	بیمارستان توس - آقای رفیعیان	بیمارستان شهدای یافت آباد
فیریه مرکز اهواز	بیمارستان امام مسین (ع)	بیمارستان تهرانپارس	بیمارستان شهید انصاری رودسر
فیریه ولی عصر بیمارستان	بیمارستان امام فمینی	بیمارستان ثامن المجع کرمان	بیمارستان شهید بهشتی - اردستان
فیریه دارالشفاء امام زاده ابوالعباس مرکز	بیمارستان امام فمینی - اراک	بیمارستان جم	بیمارستان شهید بهشتی بابل
فیریه دارالشفاء حضرت مهدی - قرچک	بیمارستان امام فمینی - ارومیه	بیمارستان چمران	بیمارستان شهید رهنمون
فیریه ریمانه و نیکوکاری	بیمارستان امام فمینی - استهبان	بیمارستان چمران شهید - شیراز	بیمارستان شهید صدوقی یزد
فیریه زعفرانیه درمانگاه	بیمارستان امام فمینی - الشتر	بیمارستان مسینی فانج - شریعتی	بیمارستان شهید مدرس ساوه
فیریه زنجیره امید	بیمارستان امام فمینی - اهواز	بیمارستان حضرت رسول اکرم	بیمارستان شهید مدنی تبریز
فیریه سپهر بنیاد - بم	بیمارستان امام فمینی - ایلام	بیمارستان حضرت رسول - کرمانشاه	بیمارستان شهید ممدی
فیریه سهامی درمانگاه	بیمارستان امام فمینی - فاش	بیمارستان حضرت رسول (ص) رشت	بیمارستان صدر
فیریه عرشیان سبزوار - کم توانان ذهنی	بیمارستان امام فمینی - دیواندره	بیمارستان حضرت فاطمه	بیمارستان ضیایی اردکان
فیریه فاطمه الزهرا درمانگاه	بیمارستان امام فمینی - ساری	بیمارستان حضرت معصومه	بیمارستان طالقانی
فیریه فاطمه الزهرا مرکز - مهر	بیمارستان امام فمینی - مهاباد	بیمارستان حکمت - فانج ورداسبی	بیمارستان طالقانی
فیریه فاطمیه مرکز	بیمارستان امام رضا (ع)	بیمارستان میدری آقای - بهمن	بیمارستان طرفه
فیریه قائم (عج) سلماس	بیمارستان امام رضا - تبریز	بیمارستان فاتم الانبیا - (ص) گنبد کاووس	بیمارستان عرفان
فیریه قاصدک مهر	بیمارستان امام رضا مشهد -	بیمارستان فاتم - زاهدان	بیمارستان عشایر
فیریه قیام توانا	بیمارستان امام زمان عج فیریه	بیمارستان فانوده ارتش	بیمارستان علی اصغر
فیریه مصعب مرکز	بیمارستان امام سجاد تهران -	بیمارستان فوانساری فانج - فیزیوتراپ صارج	بیمارستان فارابی
فیریه مهر - ماسال	بیمارستان امیرالمومنین اهواز	بیمارستان فیریه ۲۲ بهمن	بیمارستان فارابی کرمانشاه
فیریه رایحه مهرگستران - ارومیه	بیمارستان امیرالمومنین - زابل	بیمارستان فیریه ولی عصر	بیمارستان فاطمه الزهرا - بوشهر
فیریه رفاه کودک و نوجوان ارومیه	بیمارستان امیرکلا	بیمارستان داروفانه حضرت رسول اکرم	بیمارستان فاطمه الزهرا - مازندران
فیریه ریمانی	بیمارستان انصاری	بیمارستان دکتر غرضی اصفهان	بیمارستان فاطمه الزهرا - مهریز یزد
فیریه مکتب رسول	بیمارستان ایرانشهر	بیمارستان دی	بیمارستان فاطمه الزهرا ناچا - اهواز
فیریه نرگس شیراز	بیمارستان ایرانمهر	بیمارستان رازی اهواز	بیمارستان فاطمیه - شاهرود
فیریه ومدت مرکز معلولین ذهنی	بیمارستان ایرانیان	بیمارستان رازی - رشت	بیمارستان فقیهی شیراز
فیریه کهریزک آسایشگاه - کرخ	بیمارستان آبان	بیمارستان رازی تبریز	بیمارستان فلسفی کرگان
...	بیمارستان آتیه	بیمارستان رازی تربت میدریه	بیمارستان فیروز آبادی
	بیمارستان آذربایجان غربی	بیمارستان رازی روانپزشکی	بیمارستان فیروزگر
	بیمارستان آراد	بیمارستان رازی سیستان و بلوچستان	بیمارستان قاضی شهید - سنج
	بیمارستان آیت ا... (رومانی) - بابل	بیمارستان رازی مرند	بیمارستان قائم - فارس
	بیمارستان آیت ا... طالقانی - چالوس	بیمارستان راجی	بیمارستان قائم مشهد
	بیمارستان آیت ا... کاشانی	بیمارستان راجی شهید - یاسوج	بیمارستان قصر شیرین
	بیمارستان آیت ا... کاشانی - اصفهان	بیمارستان راجی شیراز	بیمارستان کام کار قم
	بیمارستان بانک ملی	بیمارستان رهمیان	بیمارستان کسری
	بیمارستان باهنر	بیمارستان رفیده	بیمارستان کوثر سمنان
	بیمارستان باهنر شهید دکتر - کرخ	بیمارستان رفیده توانبخشی	بیمارستان کوثر شیراز
	بیمارستان روانپزشکی رازی	بیمارستان مطهری فولاد شهر	بیمارستان کودکان - بابل
	بیمارستان کودکان تبریز	بیمارستان معیری	بیمارستان نفت اهواز
	بیمارستان لاله	بیمارستان مفید	بیمارستان نفت آبادان
	بیمارستان لقمان	بیمارستان موسوی کرگان	بیمارستان نمازی شیراز
	بیمارستان ممب حضرت فاطمه	بیمارستان مهاباد	بیمارستان نیایش روانپزشکی
	بیمارستان ممک	بیمارستان مهر ملایر	بیمارستان ولایت - قزوین
	بیمارستان ممدی بندرعباس	بیمارستان میلاد تمهیزات پزشکی	بیمارستان ولیعصر فرمشهر
	بیمارستان مدائن	بیمارستان نبی اکرم فارس	بیمارستان ولیعصر قم
	بیمارستان مرکز طبی کودکان - تهران	بیمارستان نبی اکرم زاهدان	بیمارستان ولیعصر ناچا فوق تخصصی
	بیمارستان مرکز قلب - تهران	بیمارستان نجه	بیمارستان هاشمی سنجان
	...	...	...



# OFFICE NOAVARAN



دفتر و نمایشگاه مرکزی در مرکز تهران مجموعه ای از متنوع ترین و کامل ترین تجهیزات فیزیوتراپی و کاردرمانی در سطح کشور که مقدم اساتید و همکاران ارجمند را گرامی می دارد.



## منشور حمایت از حقوق مشتری نوآوران

- ۱ - شفاف سازی برای تصمیم گیری راحت در خرید: شرکت نوآوران موظف است از طریق نمایشگاه دائمی، نمایشگاه تجهیزات پزشکی و نیز از طریق سایت و فضای مجازی و کاتالوگ مصور، مشتریان محترم را از کم و کیف محصولات برای تصمیم گیری راحت و بی شک و شبهه مطلع سازد و استفاده از تصاویر محصولات دیگران در شرکت نوآوران ممنوع میباشد.
- ۲ - "کیفیت" مهمترین عامل مراجعه مشتریان گرانقدر به شرکت نوآوران می باشد کادر تولید و مونتاژ و مجموعه کارگاه های تحت نظارت شرکت نوآوران حق ذره ای کاهش در کیفیت تعریف شده برای کالا را ندارند.
- ۳ - قیمت گذاری مناسب با توجه کیفیت برای کلیه محصولات اجباریست و برای سهولت انتخاب بر مبنای بودجه و نیاز مشتریان عزیز شرکت موظف به ارائه محصولات با آپشن های گوناگون می باشد.
- ۴ - شرکت نوآوران موظف به استفاده از پیشرفته ترین دستگاه ها و بهترین متریال ممکن در روند تولید می باشد، استفاده از بروز ترین متد های صنعتی برای افزایش کارایی، عمر مفید، سهولت استفاده، ایمنی و اصول ارگونومیگ محصولات و در نتیجه رضایتمندی مشتریان ارجمند یک اصل اجتناب ناپذیر است.
- ۵ - شرکت نوآوران موظف به ارائه گارانتی های بی قید و شرط و طولانی و خدمات گسترده برای ایجاد آرامش و اطمینان در مشتریان گرامی است.



# FACTORY NOAVARAN

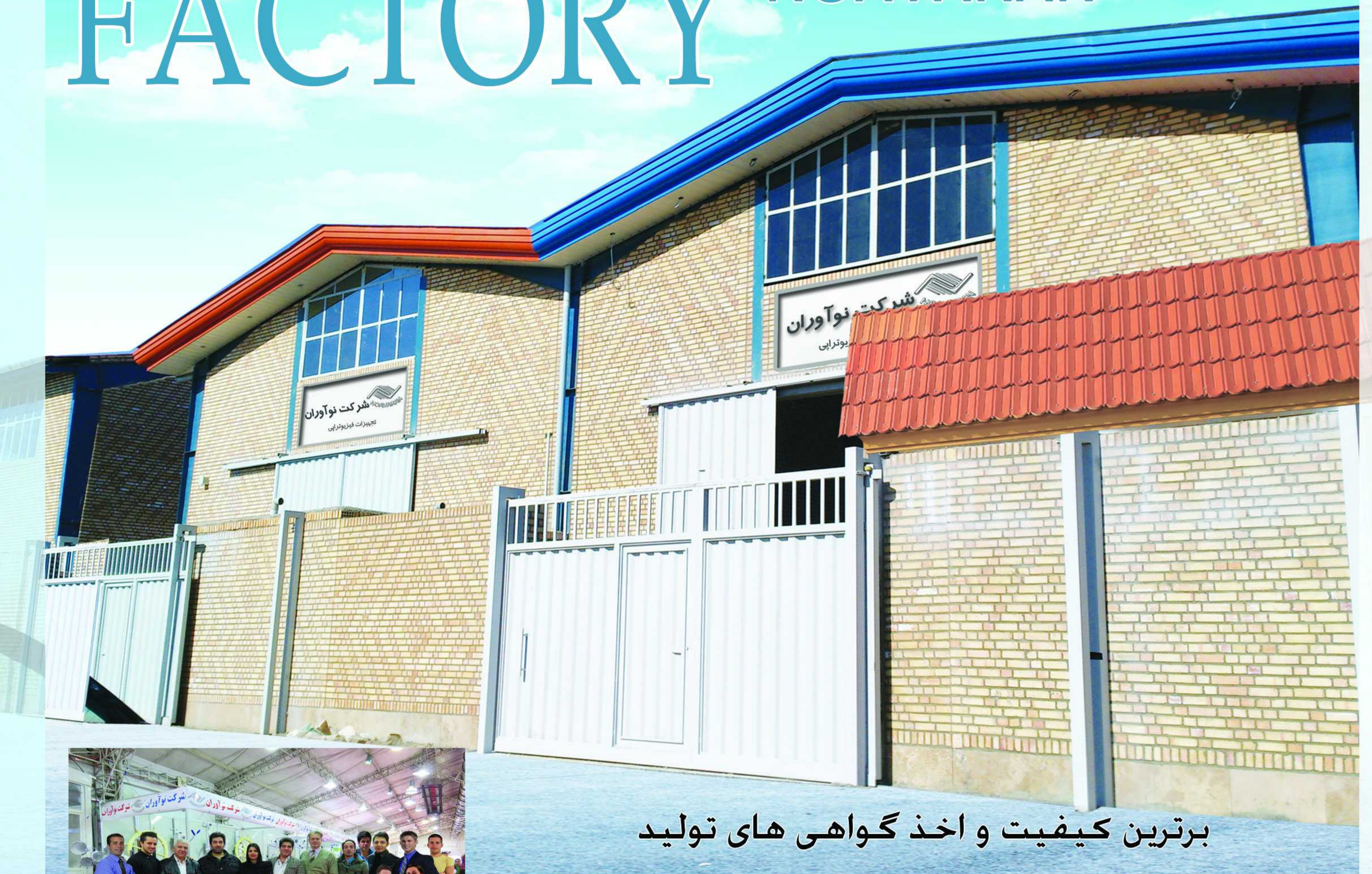

برترین کیفیت و اخذ گواهی های تولید



جمهوری اسلامی ایران  
بسیاست عالی نظارت بر سازمان بازرگانی ملی  
کنسیرن نظارت شهرستان اسلاشهر  
فروشندگان لوازم پزشکی و خنجه عقد (تعمایه شهرستان)

**پروانه کسب**

شناسه صنفی: ۴۴۹۳۸۳۳۶۵  
تاریخ صدور: ۱۳۹۵/۰۷/۰۴  
تاریخ انقضا: ۱۴۰۰/۰۷/۰۴  
مبدا: ندارد

نوع شخصی: حقوقی  
نوع فعالیت: تولیدی  
درجه واحد صنفی: درجه ۲  
کد آیسکد: ۳۳۱۱۱۱

رسته شغلی: تولید و تعمیر وسایل و ابزارآلات پزشکی، جراحی و آزمایشگاهی  
(تجهیزات تولیدی، فیزیوتراپی و کاردرمانی)

نام شرکت: نوآوران تران بخش  
نام پابک  
نام پدر: علی اکبر  
استان: تهران  
نشانی: چهارده تکه - قاسم آباد خشکه - بزرگراه آزادگان - خیابان حشمت - ساختمان ملک اصل بنیاد - طبقه حشمت -  
کدپستی: ۳۳۱۹۷۸۸۶۵

شماره ملی: ۱۰۱۰۲۷۵۲۳۰۰  
شماره شناسنامه: ۵۲۱  
کد ملی: ۱۳۷۵۶۸۷۶۶۲

نام خانوادگی: رستنی فیماور  
تاریخ تولد: ۱۳۴۹/۰۶/۲۴  
شهرستان: اسلاشهر

پلاک آبی: ۴۱۷۱۷  
پلاک ثبتی:

محمود مرشدزاده تیزی  
رئیس تعامیه

نمبره مجازی باشد بر اساس قانون نظام صنفی و مقررات مربوطه در این مکان واقع گردیده و اعتبار آن را ندارد.  
هویت اعتبار یا انقضای پروانه کسب منوط به استعلام شناسه صنفی آن از سایت [www.iranianasnaf.ir](http://www.iranianasnaf.ir) می باشد.

اولین مجوز فعالیت در زمینه تولید تجهیزات فیزیوتراپی و کاردرمانی

آدرس کارخانه و انبار:

بزرگراه آزادگان جنوب (کند رو)، بعد از پل اتوبان ساوه، اول خ عرفان، خ حشمت، مجتمع صنعتی پدر، میدان پدر، سمت راست، بن بست پنجم، شرکت نوآوران

دریافت لینک google maps با ارسال عدد 2 به 10007874



# www.bemar.ir

## فروشگاه مجازی

# بیمار



### اولین فروشگاه اینترنتی لوازم توانبخشی مختص بیماران

بیماران براحتی می توانند لوازم مورد نیاز و یا مورد تجویزشان را در این سایت انتخاب کرده و درب منزل تحویل بگیرند

- دارای تصویر ، مشخصات ، قیمت و کرایه حمل
- دارای عکس ، فیلم و PDF آموزشی برای آموزش استفاده
- دارای نماد اعتماد از مرکز توسعه تجارت الکترونیکی وزارت صنعت، معدن و تجارت
- دارای مجوز فعالیت از ستاد ساماندهی پایگاه های اینترنتی
- دارای درگاه پرداخت بانکی
- دارای نرم افزار محاسبه هزینه ارسال نسبت به مسافت، وزن و حجم کالا
- پشتیبانی شرکت نوآوران



اولین دارنده نماد اعتماد الکترونیکی وزارت صنعت، معدن و تجارت بالاترین تضمین در مبادلات کالا و مالی الکترونیکی کشور در فروش آنلاین تجهیزات فیزیوتراپی

## لطفا به بیماران توصیه کنید !!!





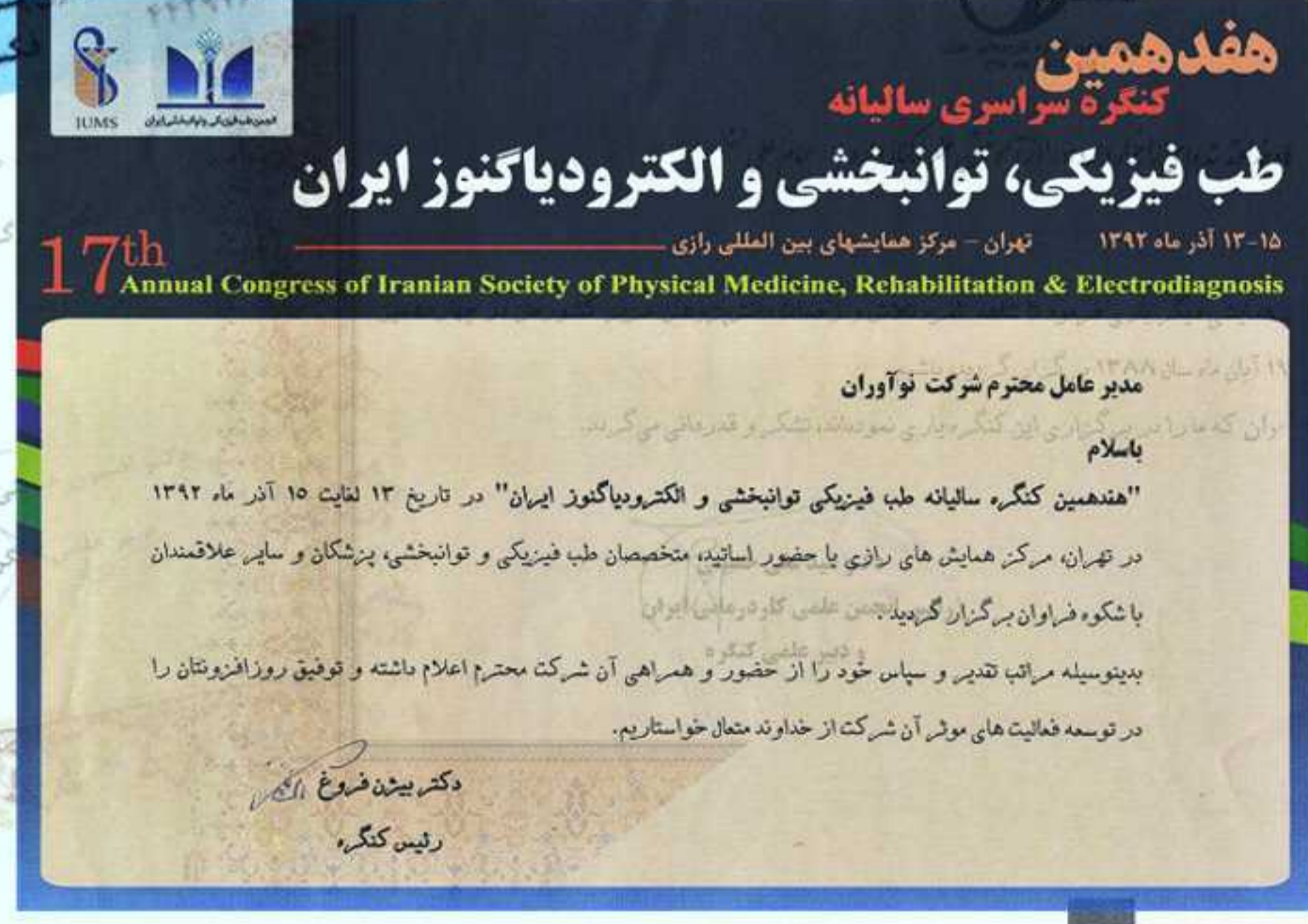
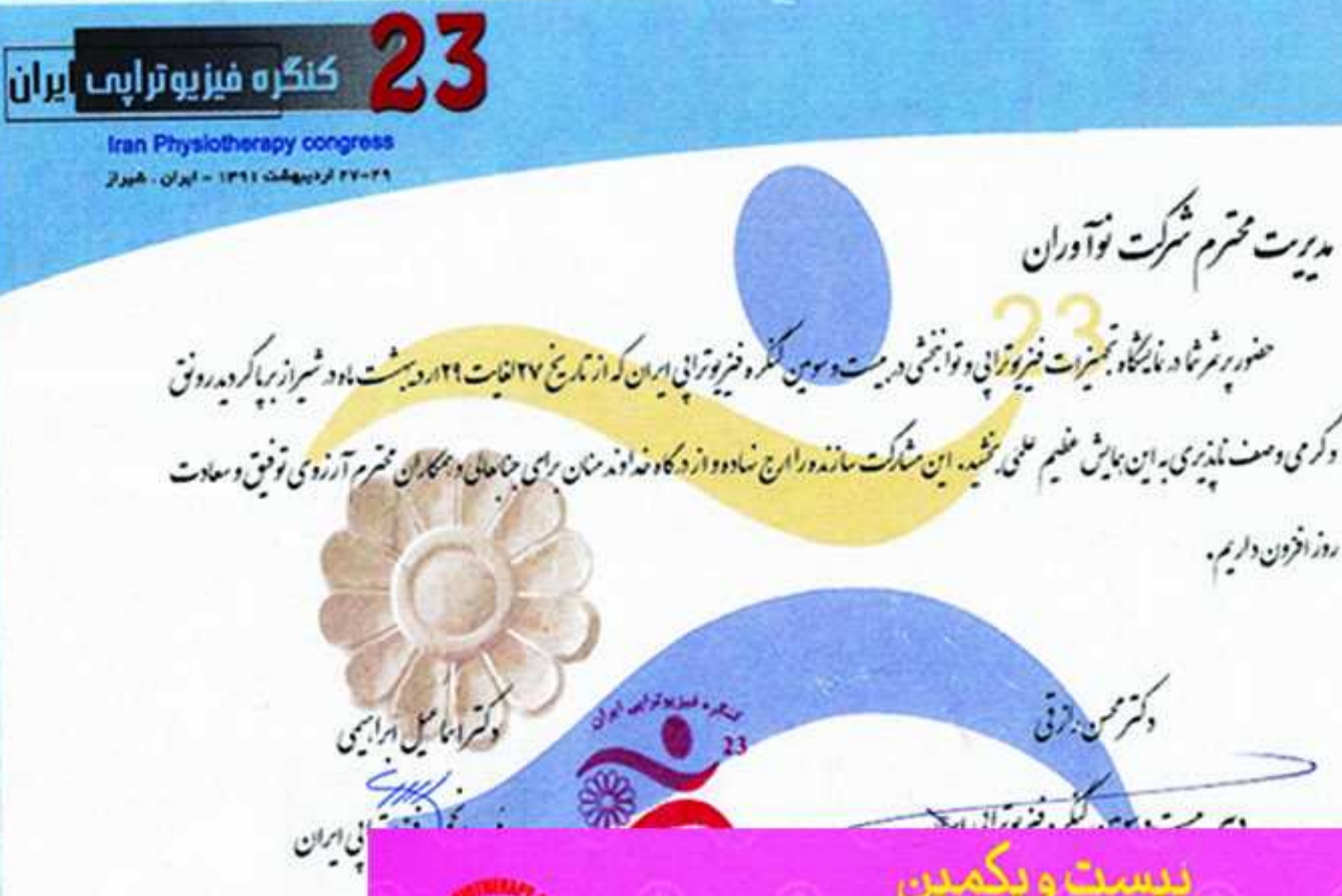

برای اطلاع از آخرین تغییرات و دریافت بروشور و فایل های صوتی تصویری محصولات و همچنان آشنایی با محصولات جدید:



بیشتر بدانید!  
Telegram.me/ptot...

۱- مراجعه به سایت شرکت نوآوران [www.ptot.ir](http://www.ptot.ir)  
۲- مراجعه به کانال تلگرام تخصصی محصولات، در بالای هر صفحه

- Telegram.me/ptot1..... تجهیزات جدید نوآوران
- Telegram.me/ptot2..... ارتباط با دفتر فروش
- Telegram.me/ptot3..... ارتباط با کارخانه و انبار
- Telegram.me/ptot4..... ارتباط با مدیریت
- Telegram.me/ptot5..... محصولات تراکشن
- Telegram.me/ptot6..... انواع تخت
- Telegram.me/ptot7..... فریم و متعلقات
- Telegram.me/ptot8..... مکانوتراپی
- Telegram.me/ptot9..... چراغ ای ار ..
- Telegram.me/ptot10..... دوچرخه و تردمیل
- Telegram.me/ptot11..... ترموتراپی
- Telegram.me/ptot12..... الکتروتراپی
- Telegram.me/ptot13..... ترالی
- Telegram.me/ptot14..... وایراتور و ماساژور
- Telegram.me/ptot15..... لوازم کمک راه رفتن
- Telegram.me/ptot16..... لوازم ایستادن و نشستن
- Telegram.me/ptot17..... گذر سبیل تراپی
- Telegram.me/ptot18..... هند تراپی
- Telegram.me/ptot19..... کاردرمانی یک
- Telegram.me/ptot20..... کاردرمانی دو
- Telegram.me/ptot21..... محصولات ارزیابی

کانال های تلگرام  
شرکت نوآوران





# Traction Unit



## Traction Unit ET800

**دستگاه تراکشن پیشرفته وارداتی**

The Traction Unit is extremely easy to operate and offers all the features expected for traction therapy.

دارای مجوز وزارت بهداشت جمهوری اسلامی ایران  
دارای تاییدیه پزشکی اتحادیه اروپا



CT800  
**EVERTRAC®**  
Cervical Traction

**دستگاه تراکشن گردنی**

دستگاه تراکشن دستی وارداتی  
با قابلیت تنظیمات کششی آسان  
بسیار مطمئن

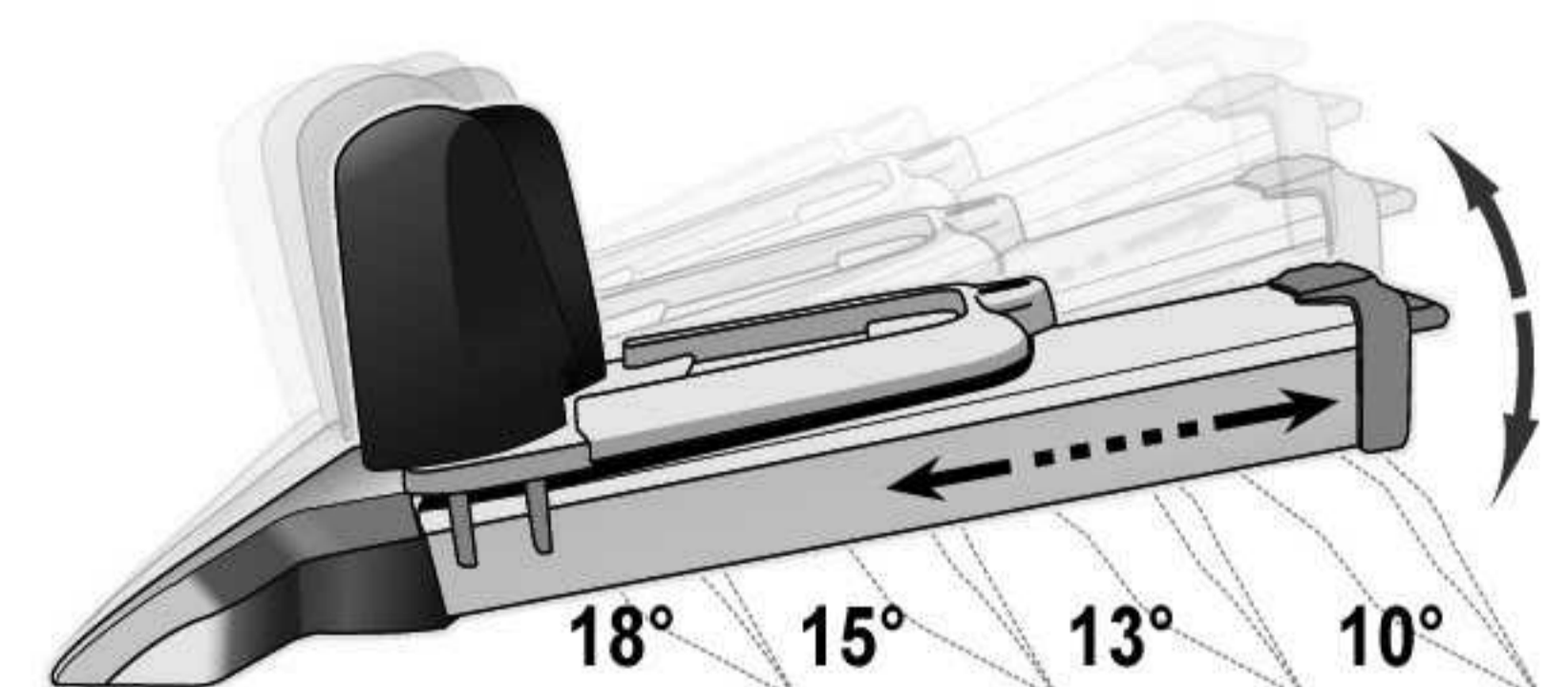

تخت تراکشن کلاسیک دو شکن نوآوران

دارای مجوز وزارت بهداشت جمهوری اسلامی ایران  
دارای تاییدیه پزشکی اتحادیه اروپا

www.ptot.ir

021-66028710-12

Telegram : 0930 6297770

نوآوران





## Advanced Traction Table NOAVARAN

تخت تراکشن پیشرفته نوآوران  
دو، سه و چهار شکن الکتریکی



قابل رقابت با تخت های اروپایی



Full adj 4 Section



Lateral Traction



User Friendly

### Technical Specifications

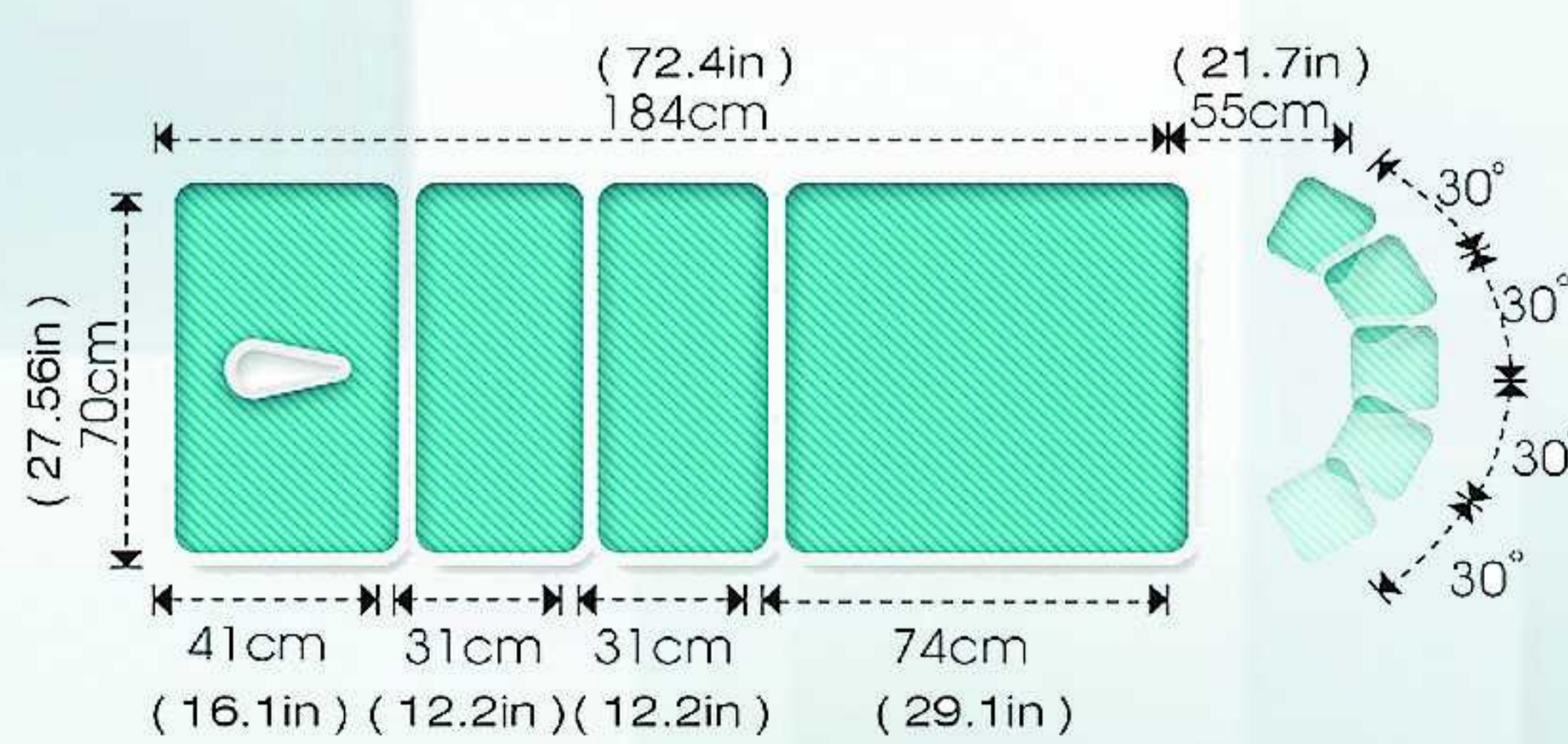





# Table Physiotherapy



## Advanced 4 Section Table Noavaran

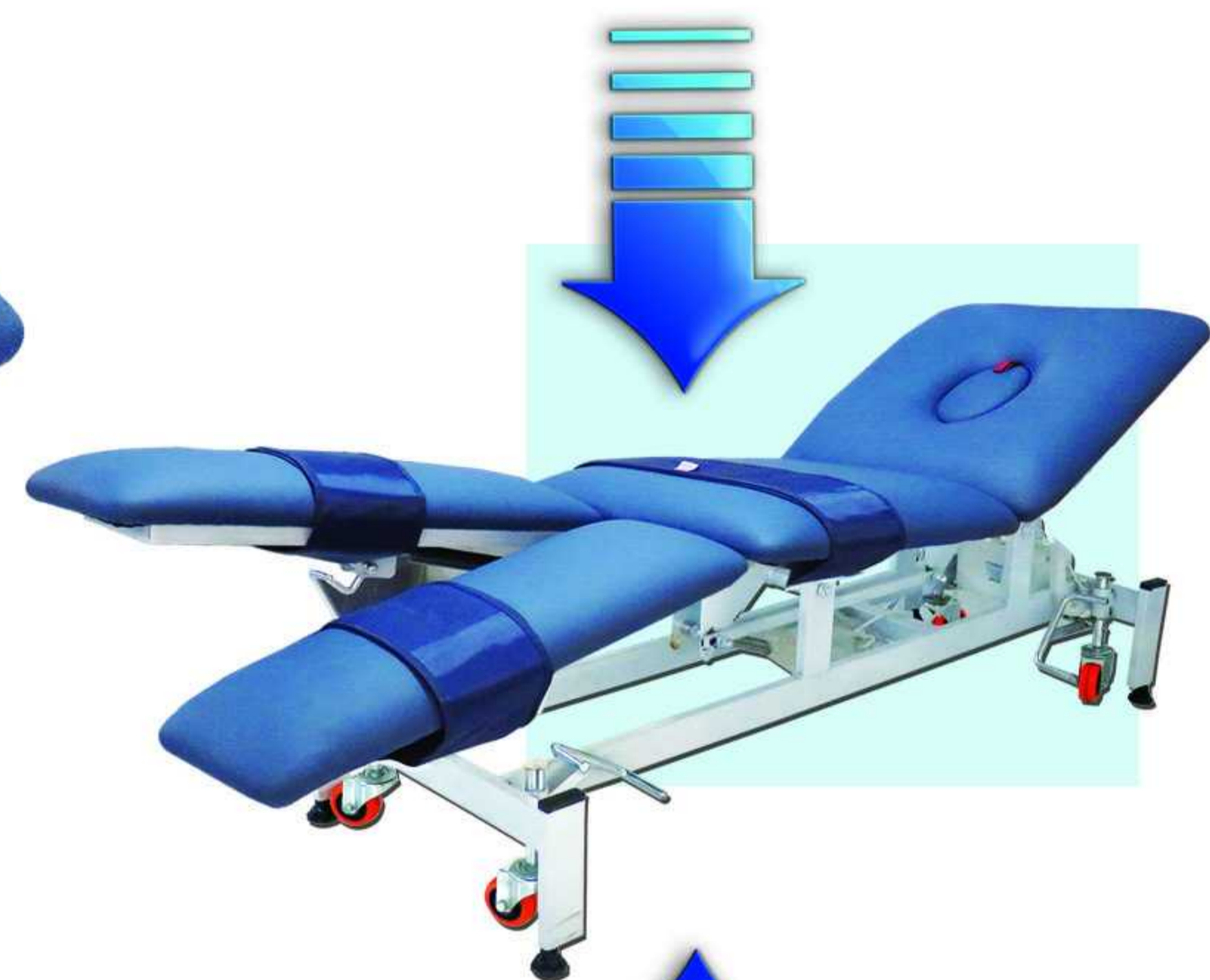

### تخت پیشرفته الکتریکی ۴ شکن نوآوران

دارای جک الکتریکی وارداتی و سه جک گازی

- قابلیت تنظیم ارتفاع
- دارای چرخ های روان
- جک الکتریکی وارداتی
- تشک های فومی ضخیم
- استفاده از چرم درجه ۱
- جوش CO2 با رنگ کوره ای







Advanced 3 Section Table Noavaran

تخت پیشرفته الکتریکی ۳ شکن نوآوران  
دارای جک الکتریکی وارداتی و سه جک گازی

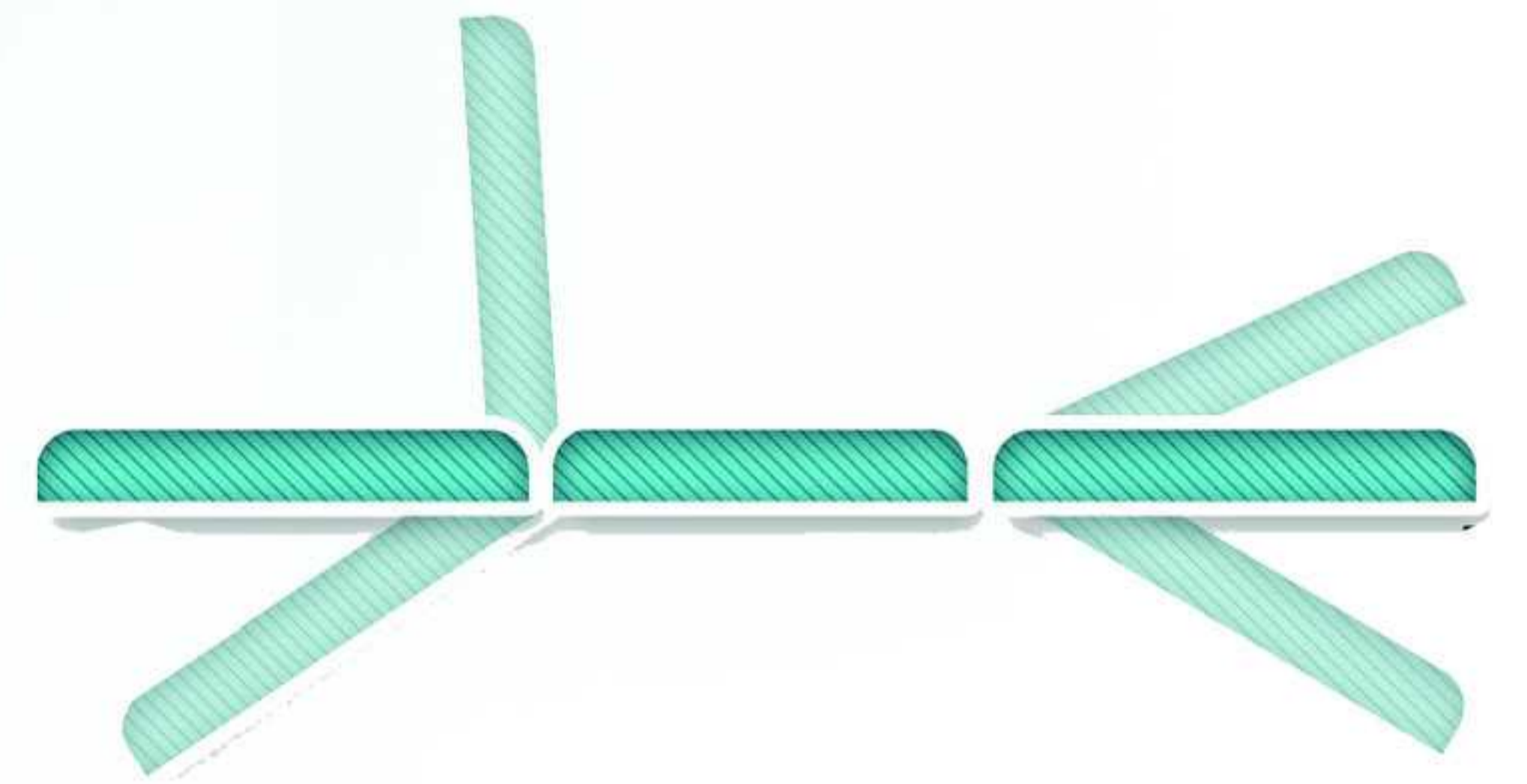

BOBATH Table NOAVARAN



تخت پیشرفته الکتریکی BABOTH نوآوران

208\*120 cm





# Table Physiotherapy



Advanced 6 Section Table  
Noavaran

تخت پیشرفته الکتریکی ۶ شکن نوآوران  
دارای جک الکتریکی وارداتی



دارای تنظیمات ارتفاع  
بسیار روان و قدرتمند

## Technical Specifications

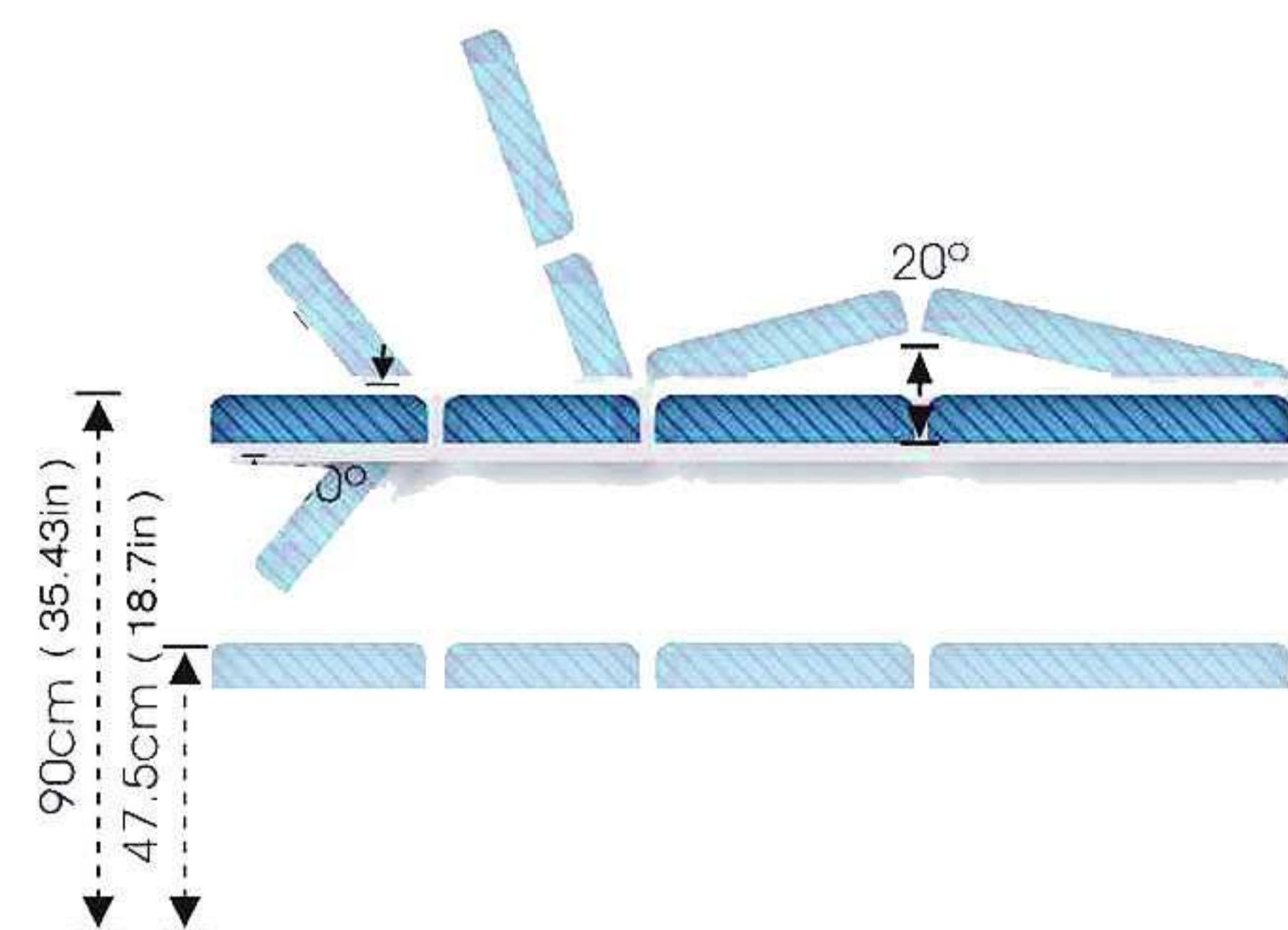
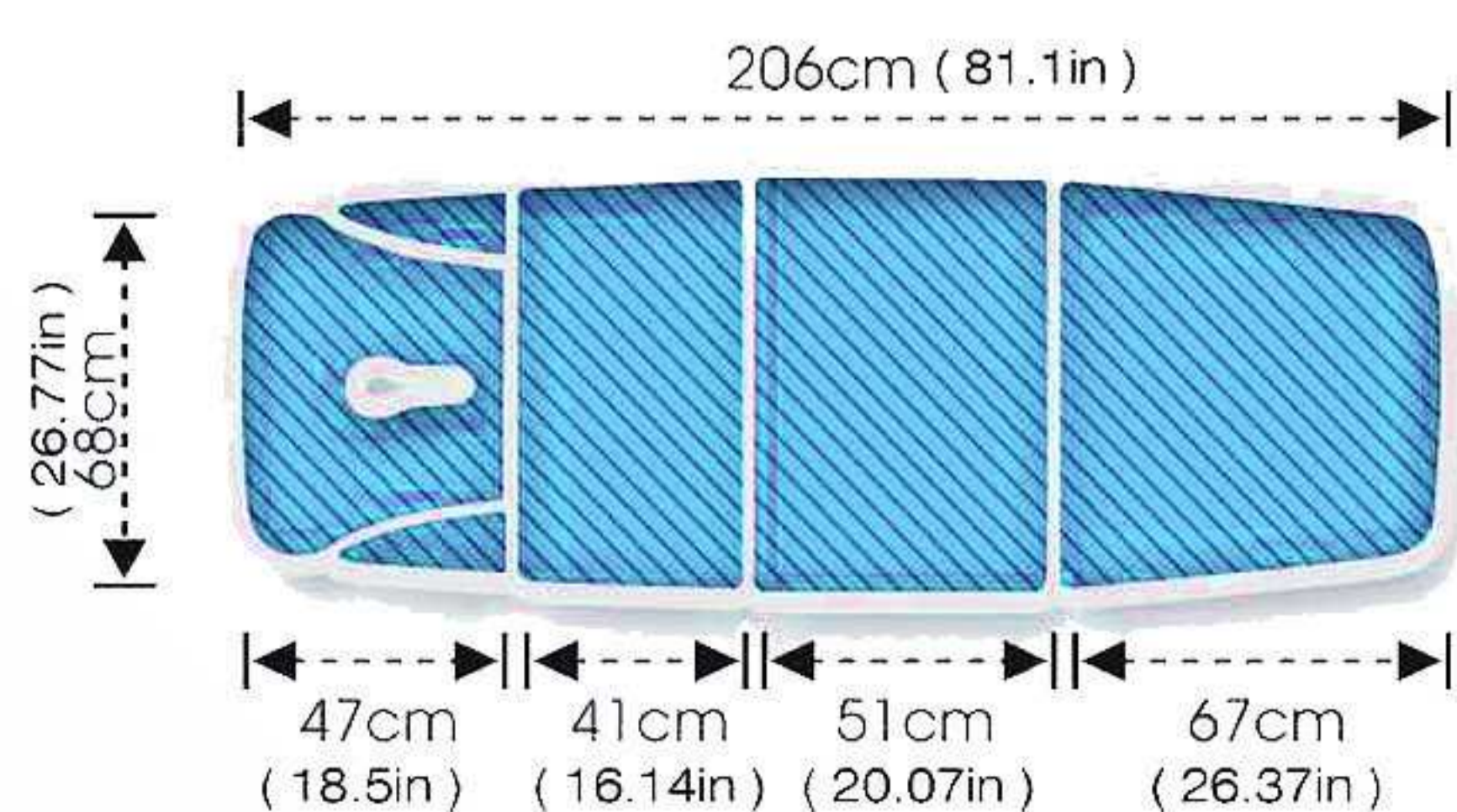





### Advanced 1 Section Table Noavaran

تخت پیشرفته الکتریکی یک شکن نوآوران  
دارای جک الکتریکی وارداتی و  
سه جک گازی



کلیه تخت ها با کنترلر، هندست و جک فابریک ارایه می گردد

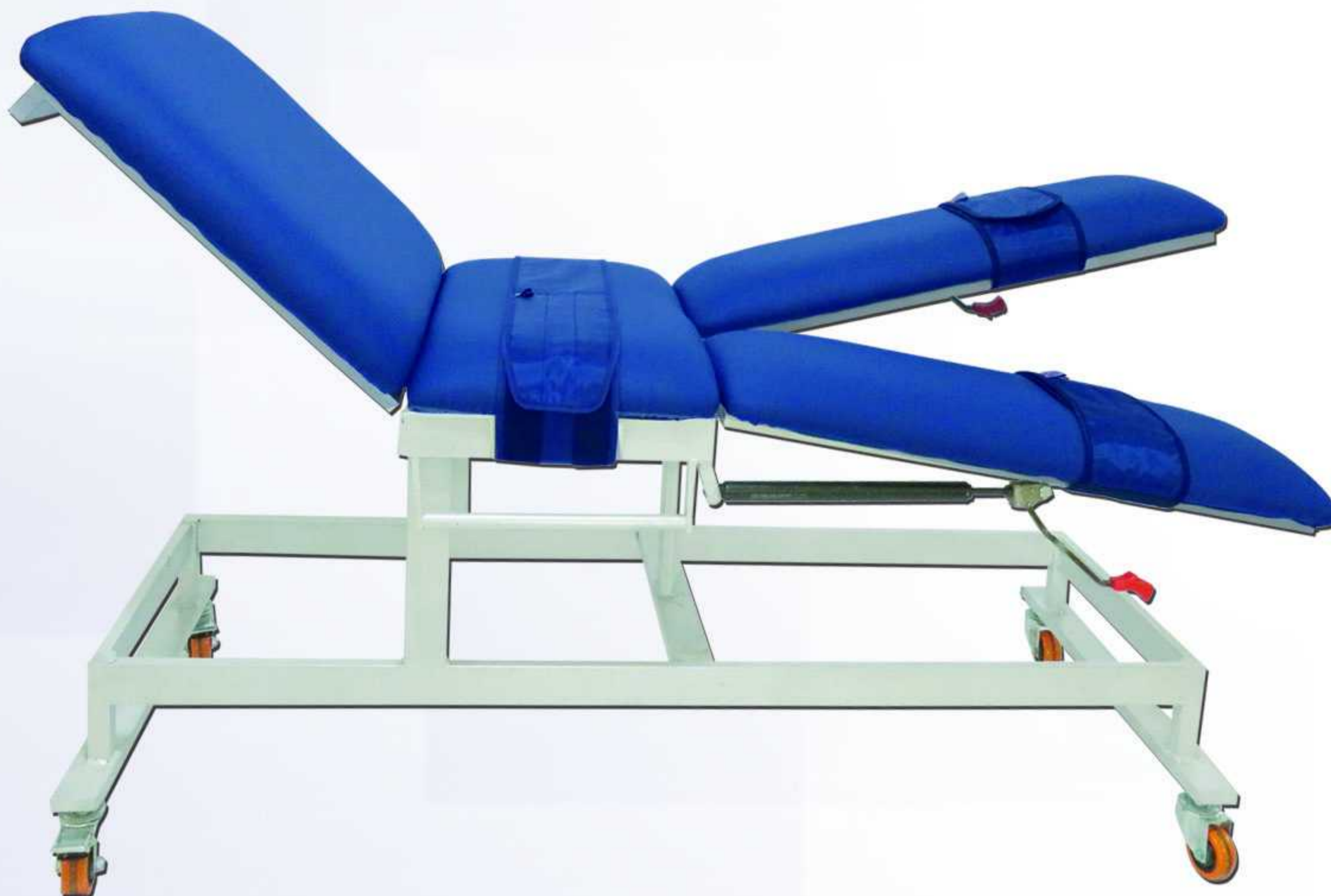

### تخت پیشرفته ۴ شکن زیر فریم نوآوران

- جوش CO2 با رنگ کوره ای  
- تشک فومی با روکش درجه یک

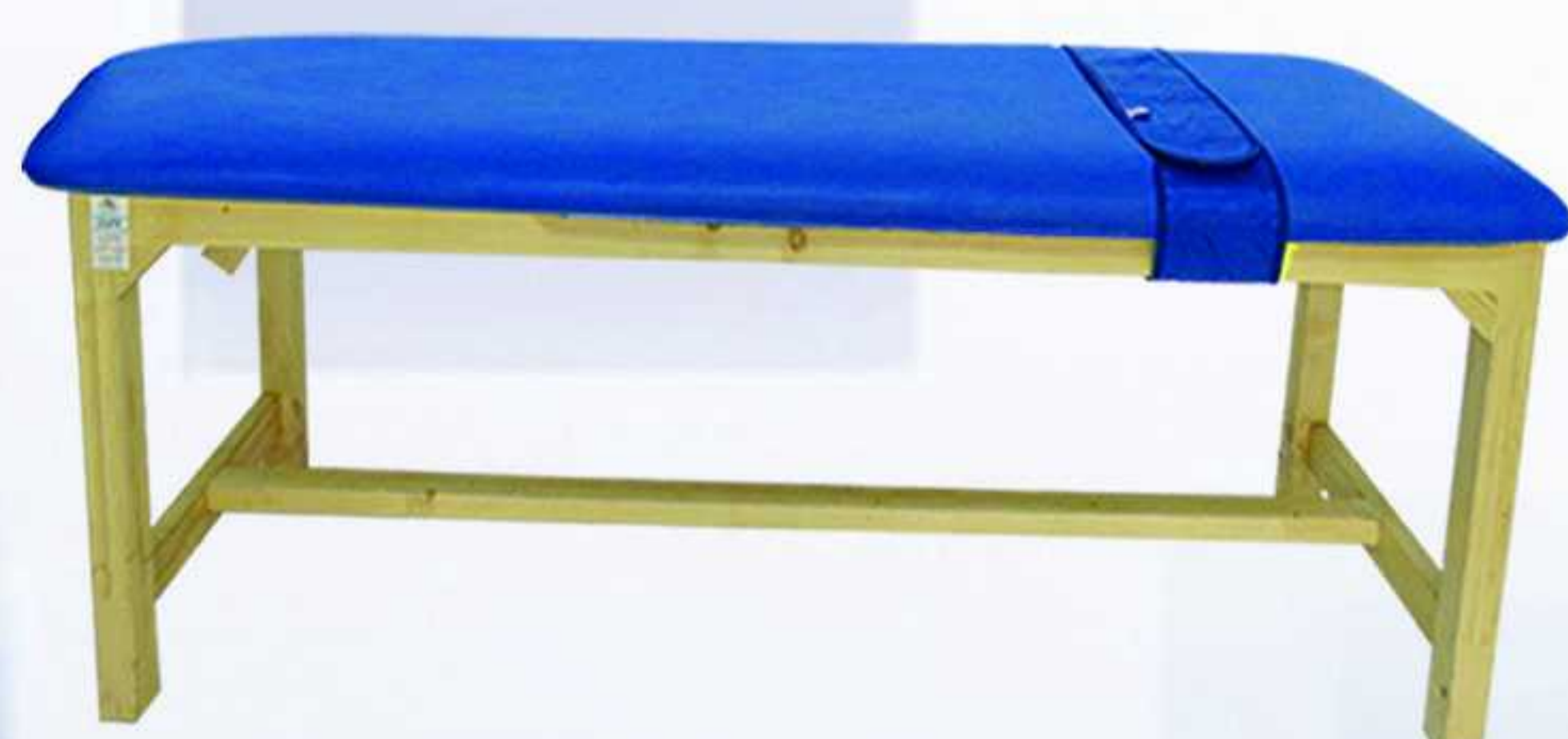

تخت های ساده و یک شکن چوبی و فلزی نوآوران





# Physiotherapy Frame



## Advanced Tilt Table Noavaran

تخت تیلت پیشرفته الکتریکی نوآوران [Telegram.me/ptot6](https://t.me/ptot6)

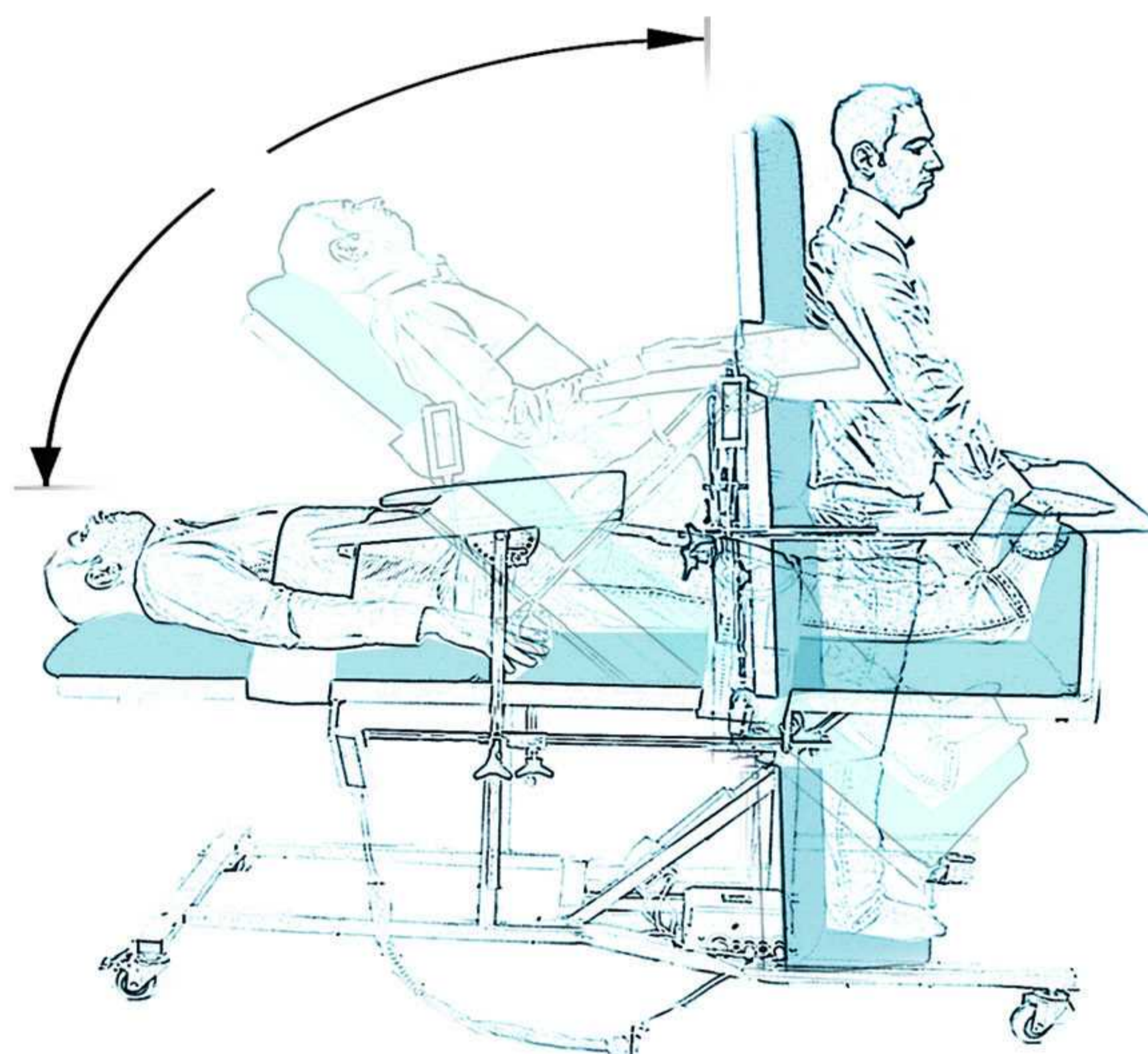

تیلت تیبیل نوآوران دارای بهترین و بی صداترین جک الکتروموتور وارداتی با استاندارد جهانی CE میباشد .  
تغییر زاویه حرکتی تخت را به سهولت با کنترل دستی انجام دهید .  
جک الکتروموتور به سادگی تا وزن 150 کیلوگرم را پشتیبانی میکند .  
حرکت 90 درجه تخت با استفاده از جک الکتروموتور، کاملا به راحتی و سهولت انجام میگردد .



همراه با تغییر زاویه تخت به راحتی میتوان زاویه میز را مناسب تخت تنظیم کنید .



تخت تیلت پیشرفته مکانیکی نوآوران





Advanced frame

فریم بدون توری با قابلیت انجام انواع حرکات

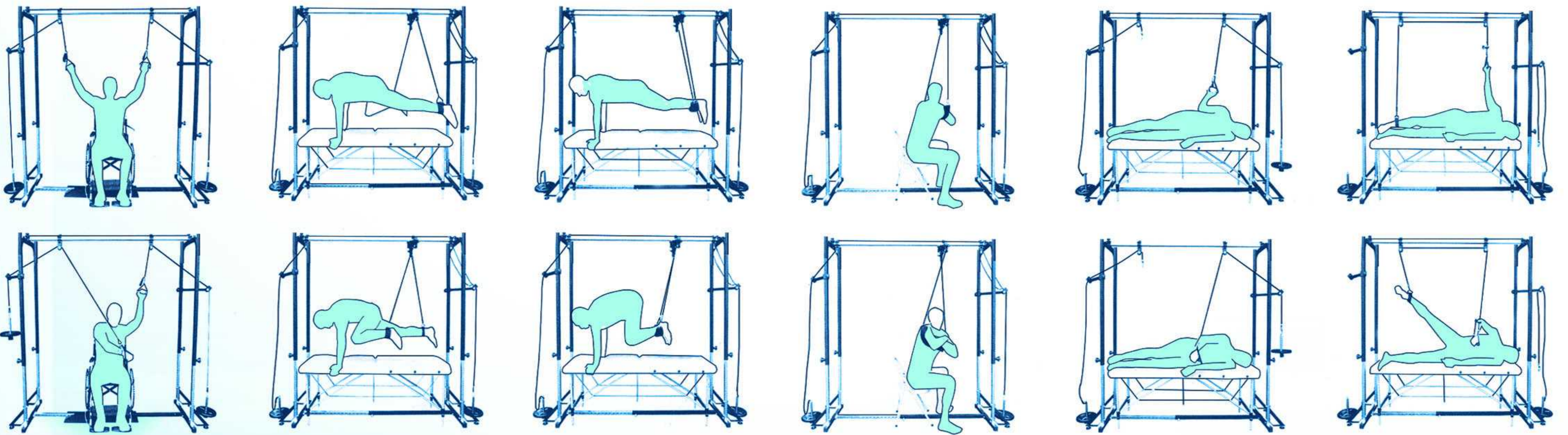

فریم توری با قابلیت انجام انواع حرکات





# Mechanotherapy Quadriceps Table



## Ergonomic



### Advanced Quadriceps Table

صندلی کوادروسپس ادونس ارگونومیک

- جدید ، زیبا ، کارا و ماندگار
- فول ارگونومیگ از فوم سرد قالب خورده
- قابلیت تنظیم زوایه کفی و پشتی
- قابلیت تنظیم Arm Rest
- بازو های CNC شده با قابلیت تنظیم جانبی
- جوش CO2 با رنگ کوره ای
- آبکاری کروم صنعتی



Mega



Classic



Economic





مشخصات منحصر بفرد صندلی  
با کفی زاویه گیر جهت جلوگیری از

### Active & Passive Insufficiency

قابلیت تنظیمات زوایای مختلف صندلی و  
دارای تنظیم ارتفاع و پهنا و همچنین زاویه کفی



استفاده از بهترین کیفیت با تکنولوژی بالا جهت سهولت استفاده کننده

تنظیم زاویه بازوی وزنه و محرک

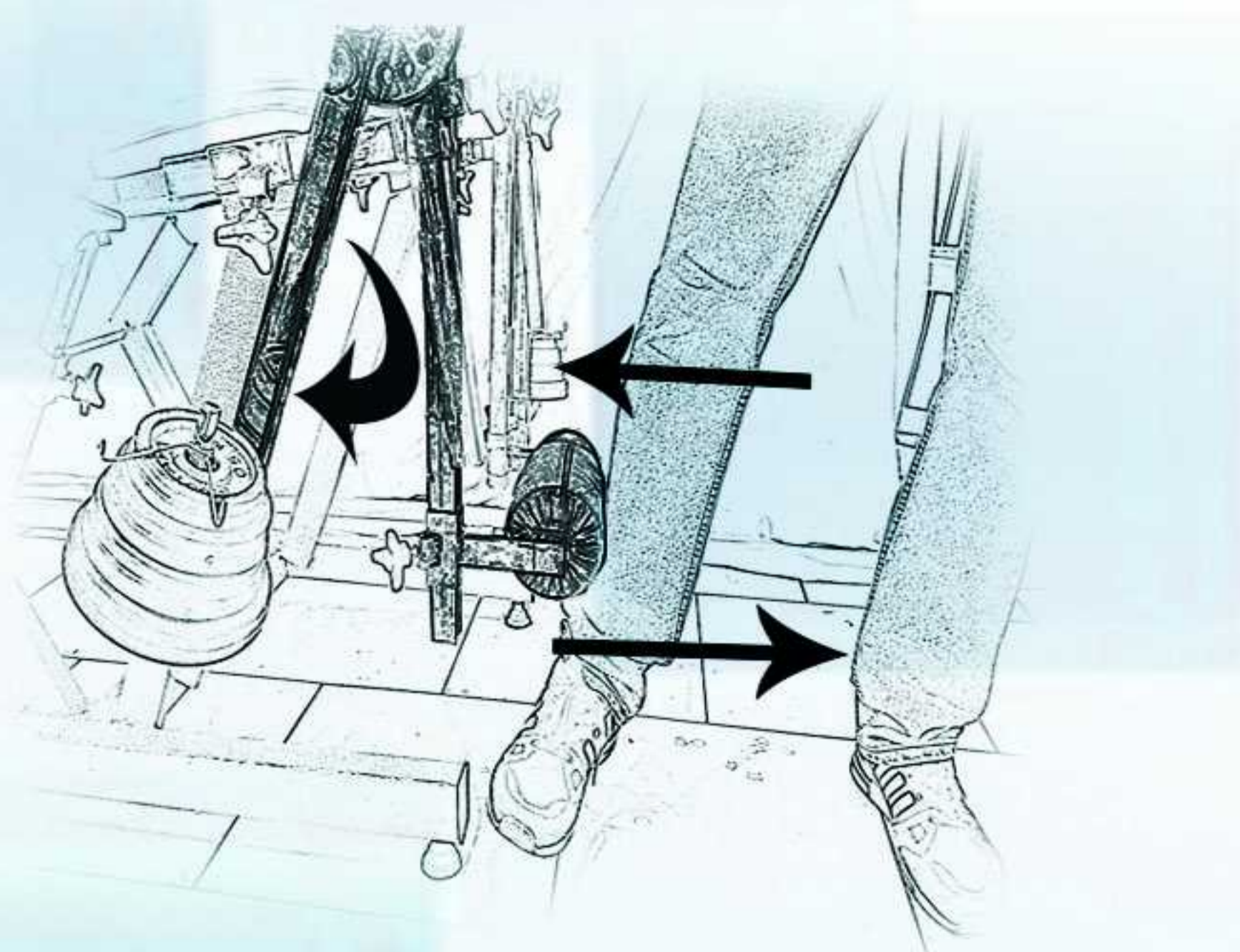

افزایش زاویه بازوی وزنه و محرک



کاهش زاویه بازوی وزنه و محرک

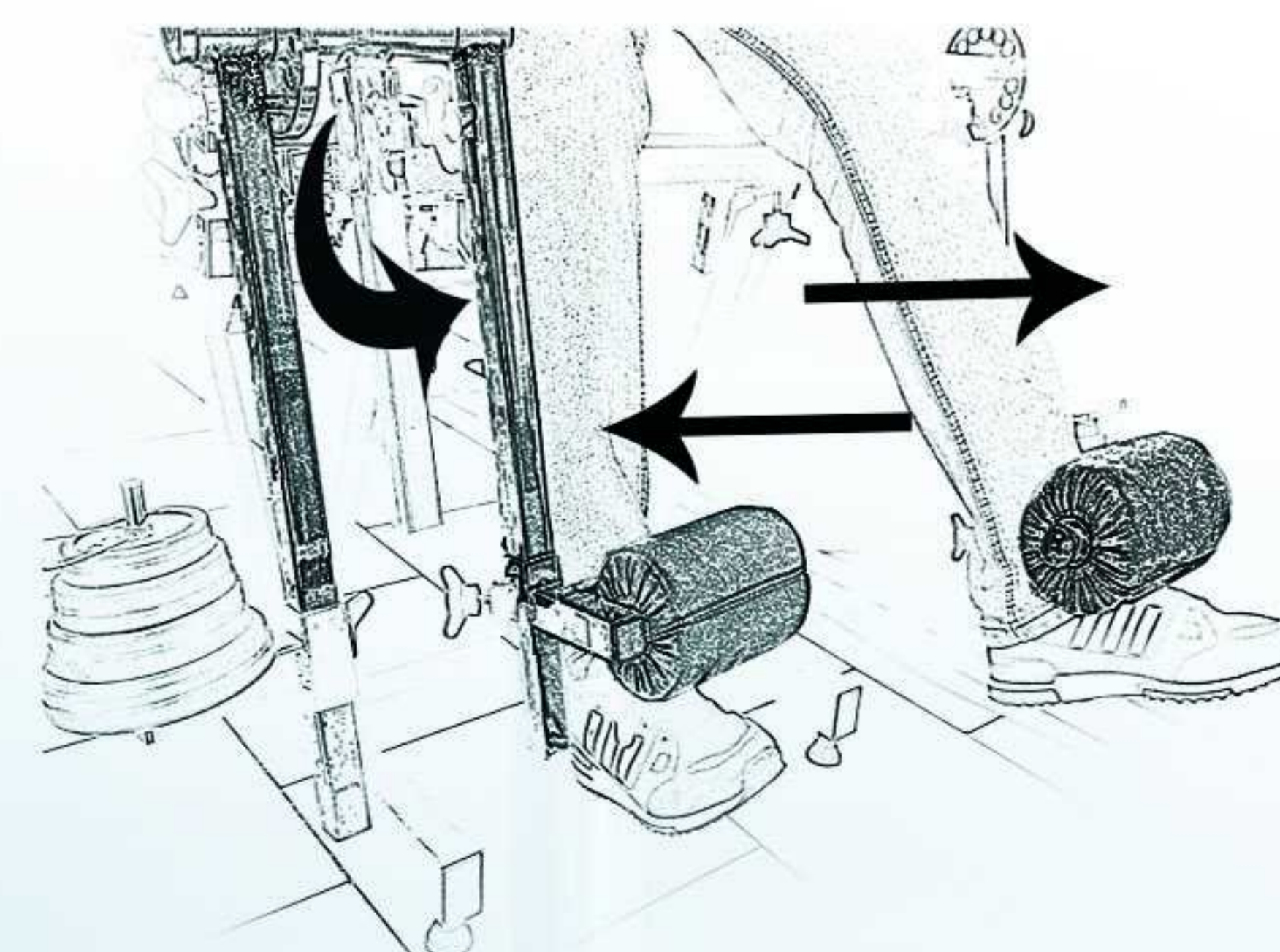

دارای قابلیت انواع حرکات





ThermoTherapy  
Advanced Infrared Light

## چراغ های پیشرفته IR



طراحی بینظیر و مدرن با قابلیت آسان تنظیمات ارتفاع و زاویه تابش  
دارای جک دستی یا اهرم کنترل فنشاری بسیار نرم جهت تنظیم ارتفاع  
پنل کنترلی دارای تایمر پیشرفته وارداتی و دایمر  
بالاین تعادل حرکتی و تنظیمی در هنگام استفاده  
تعویض آسان تایمر و دایمر و کلیه قطعات

دارای چرخهای زله ای و بیصدا

قابلیت تنظیم همه جهات

تایمر خشابی وارداتی

جک دستی اهرم دار جهت تنظیم ارتفاع



تایمر IR ثابت شده در اداره کل تجهیزات پزشکی

[www.ptot.ir](http://www.ptot.ir)

021-66028710-12

Telegram : 0930 6297770

نوآوران  
NOAVARAN





# Thermotherapy

## Advanced Infrared Light



بیشتر بدانید!  
Telegram.me/ptot9



Advanced 2



Advanced 3



Advanced 1



Spider IR Unit 2

سبک و راحت ، قابل نصب به  
لبه تراسی ، تخت ، فریم و دیوار



Advanced IR Lizard

چراغ تک شعله متحرک فریم دار



Spider IR Unit 1

سبک و راحت ، قابل نصب به  
لبه تراسی ، تخت ، فریم و دیوار





# Mechanotherapy

## Shoulder wheel



### Advanced Shoulder Wheel

#### شولدر ویل پیشرفته نوآوران

دارای صفحه دیجیتال قابل تعویض و کم مصرف با استفاده از باتری ساعت (استفاده از برق شهر در دستگاه، کلاس خطر دستگاه را افزایش می دهد)

با امکانات:

- ۱ - کانتر Count
- ۲ - تایمر Timer
- ۳ - سرعت سنج REPS/MIN
- ۴ - کالری سنج CAL
- ۵ - اسکن SCAN
- ۶ - سنسور الکترو مغناطیس



کنتر و تایمر وارداتی  
نصب بر روی پنل دستگاه

نحوه تعویض آسان و راحت  
کنتر و تایمر

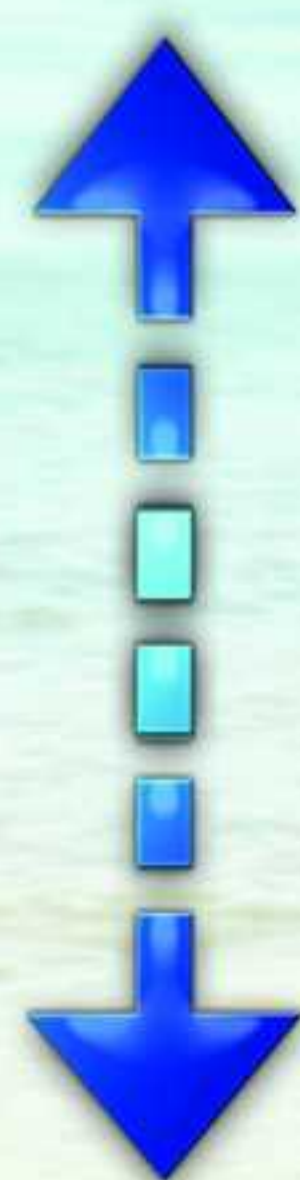

- \_ تنظیم ارتفاع راحت (ریلی با بلبرینگ)
- \_ کانتر خشابی چند کاره
- \_ سیستم مقاومتی یکنواخت



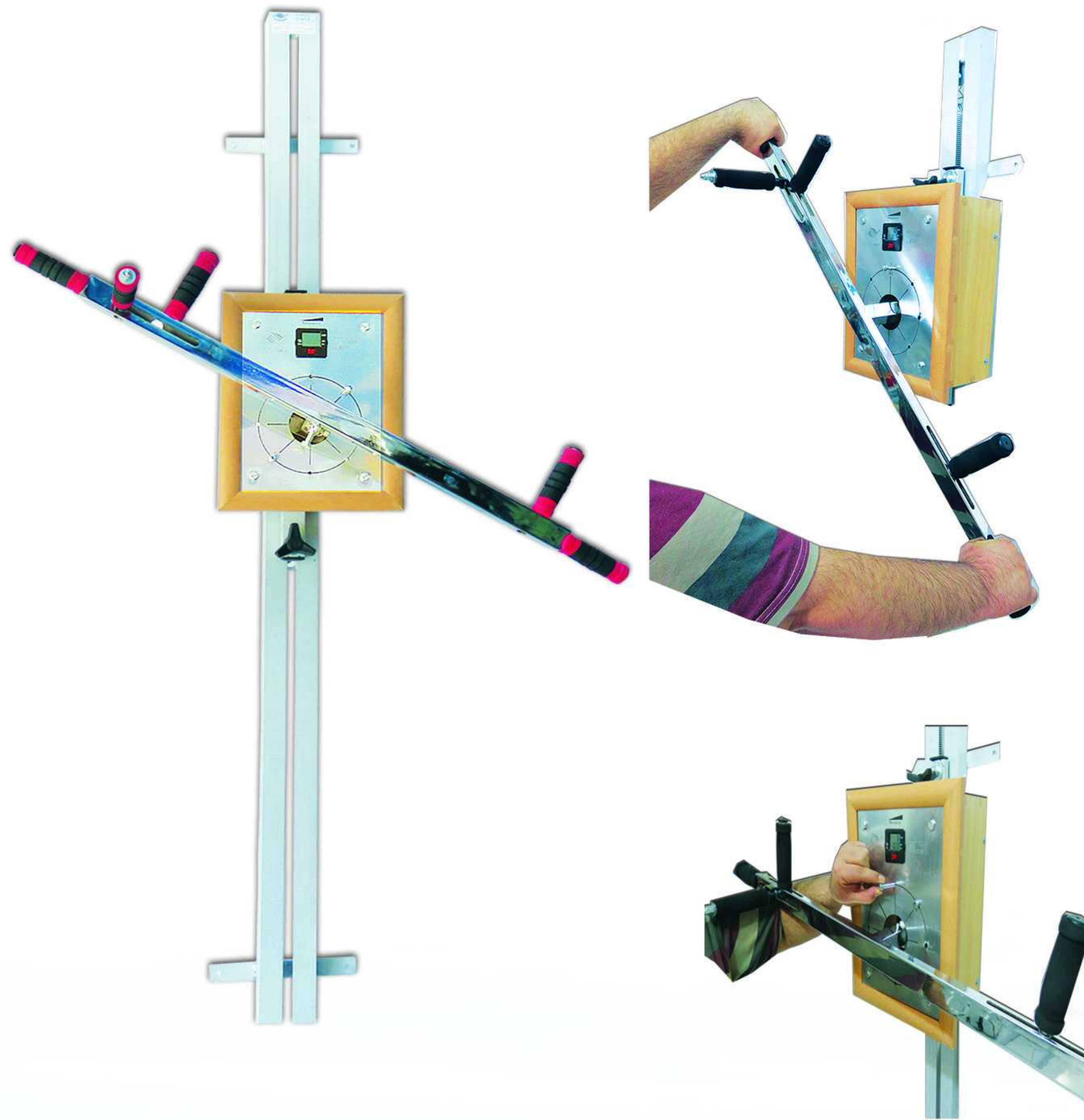

## Shoulder Degree

شولدرویل درجه دار نوآوران

- تنظیم زاویه حرکتی
- تنظیم طول بازو
- سیستم مقامت یکنواخت
- تنظیم ارتفاع ریلی آسان
- دارای نمایشگر شمارش
- زمان، سرعت و کالری خشابی



تنظیم دامنه حرکتی ۳۶۰ درجه



**Classic Shoulder Wheel**

کلاسیک و راحت



**Economic Shoulder Wheel**

سبک ، ارزان و کارا





# Physical Therapy



Physical Therapy Treadmill



Recumbent Cycle



Exerciser Bike



Elec. motor Pedal Exerciser



Pedal Exerciser NOAVARAN



Doal Exerciser Bike NOAVARAN



Doal Exerciser Bike





## Leg Press

تنها وسیله اختصاصی برای  
تمرینات عضلات پا و شکم

- Quadriceps
- Hamstring
- Gluteus maximus  
(Calves partially)

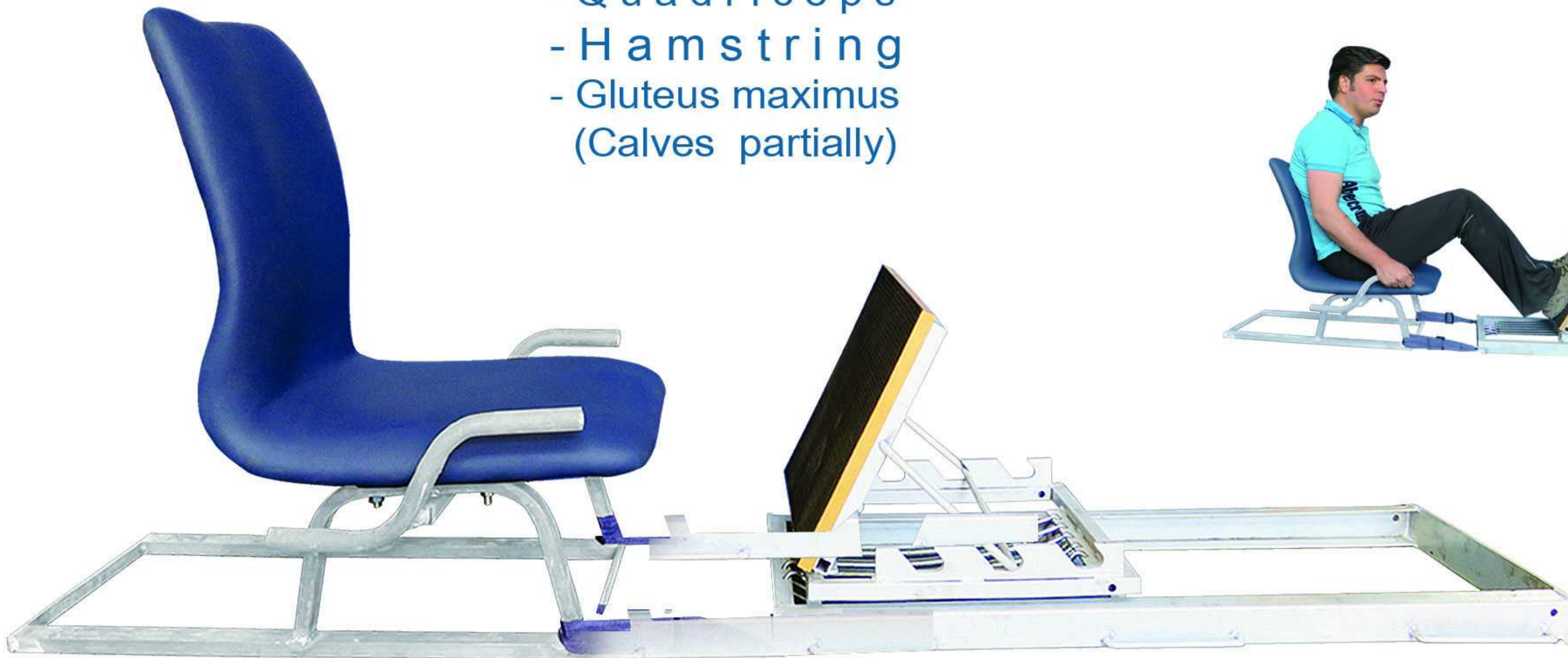

قابل رقابت با نمونه های وارداتی و ورزشی



## Mini Leg Press

وسيله اختصاصی برای  
تمرینات عضلات پا و شکم

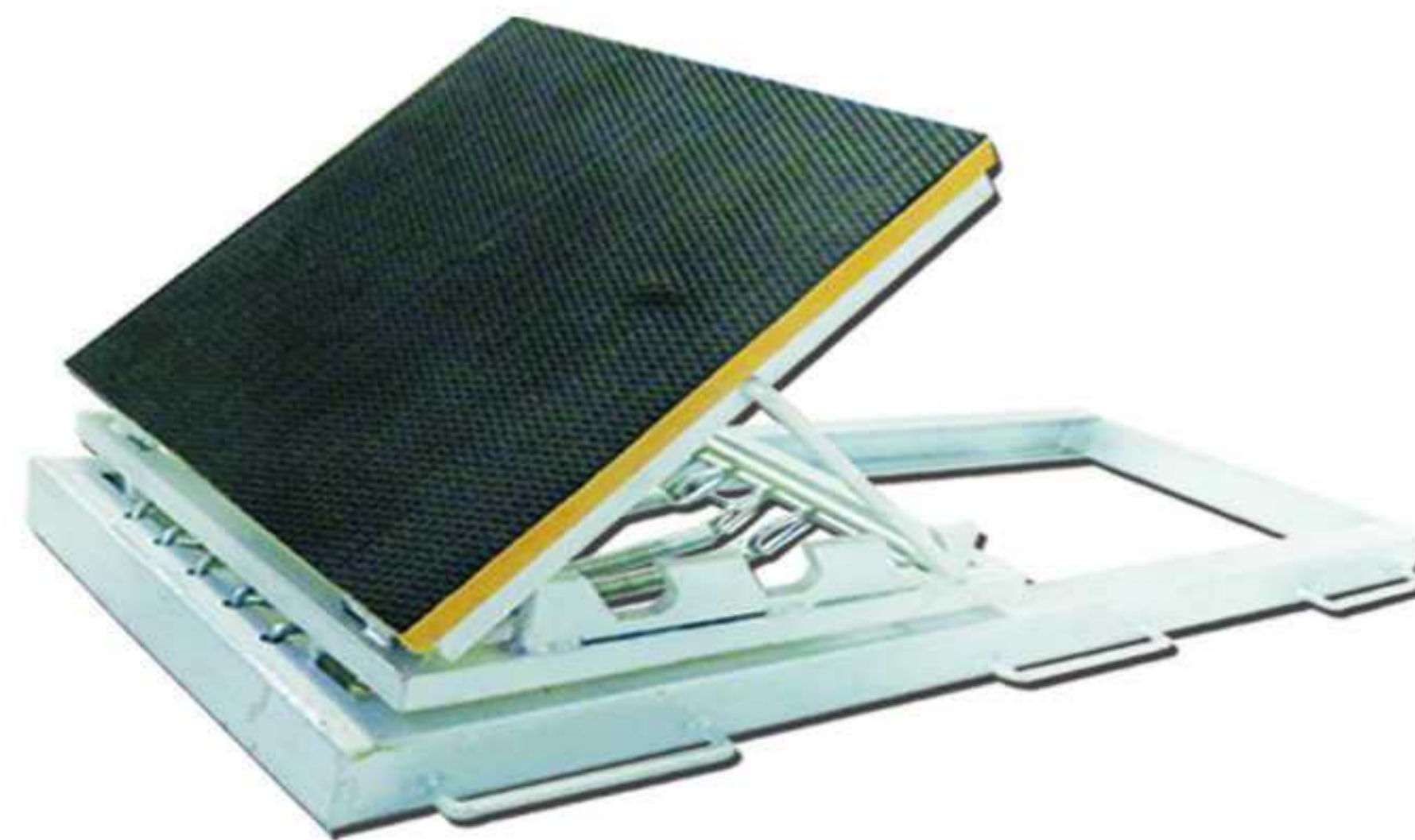

## Dorsi Flexion

تنها وسیله اختصاصی برای  
تمرینات دورسی فلکشن و  
پلانتر فلکشن مچ پا

Dorsi Flexion  
Planter Flexion  
Hip Flexion



Hip Flexion



Planter Flexion



Dorsi Flexion





# Thermo Therapy



## Hotpack

### Advanced Hotpack Unit with Timer



#### دستگاه هات پک پیشرفته نوآوران

دارای بدنه تمام استیل نگیر ایتالیا،  
دو جداره دارای عایق پشم شیشه،  
دارای تایمر وارداتی و شیر تفلون،  
ترموستات، سبد استیل  
میز استیل پرتابل، تولید توسط  
جوش آرگون، پرفدار



L 60\*40 \*80 H

M 50\*40\*65H

S 33\*33\*54H



نمای پنل کنترل عقب دستگاه هات پک



۳۱\*۲۶  
استاندارد

۵۱ \* ۱۷  
گردنی

۲۶\*۱۵  
کوچک

۱۶\*۲۶  
زانوی کوچک

۶۳\*۲۴  
زانوی بزرگ

۵۰\*۳۵  
کمری

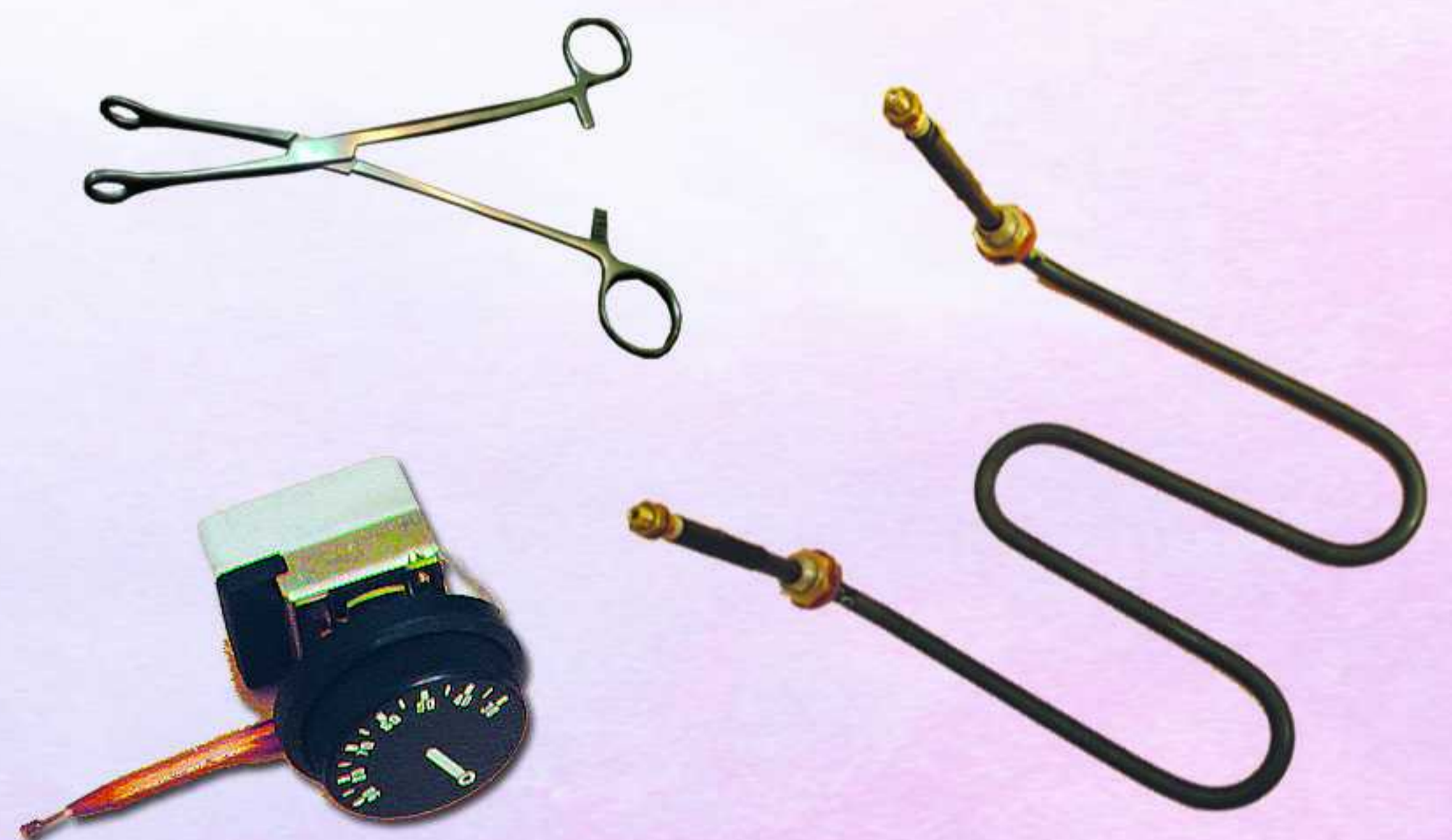

پک فیزیوتراپی در ابعاد مختلف

ترموستات ، المنت و پنس استیل



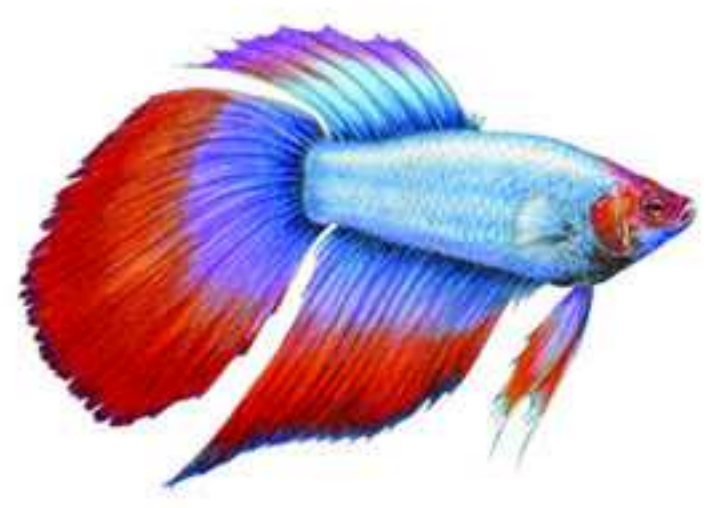

# Thermo Therapy Paraffin Bath

بیشتر بدانید!  
Telegram.me/ptot11



L 60\*40\*73 H



M 34\*27\*26 H

Large and medium paraffin bath  
حمام پارافین



نمای پنل کنترل عقب حمام



Small paraffin bath

وان پرسی حمام پارافین متوسط

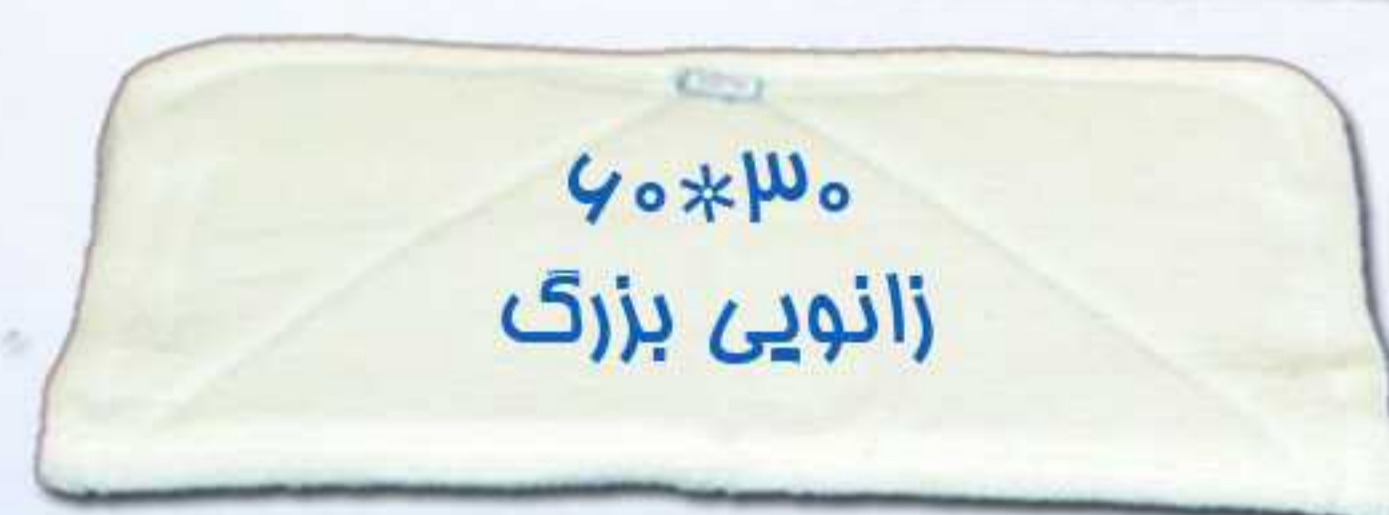

موله فیزیوتراپی حمام پارافین  
در ابعاد مختلف



پارافین مایع و جامد





# NO AYARAN

- ☎ 021- 660 28 710 -12
- ☎ 093 06 29 77 70
- 🌐 WWW.PTOT.IR
- 📠 telegram.me/Ptot1





نوآوران







# Electrotherapy



GERMANY



schwa-medico  
MEDIZINTECHNIK

شرکت نوآوران نماینده انحصاری



## Modulas TOUCH

لیزر توان متوسط بسیار پیشرفته آلمان

- با قابلیت بالاترین تکنولوژی طب سوزنی بدن و گوش
- دارای دو پروب نقطه ای و کلاستر با تنظیمات فرکانس
- دارای منوی فوق تخصصی طب سوزنی
- منوی تصویری در همان همراه با راهنما

### The IR Spectrum Multi-Laser

The **MODULAS TOUCH** is equipped with a point laser for the treatment of smaller areas such as acupuncture and trigger points and also an area laser for the irradiation of larger treatment areas.

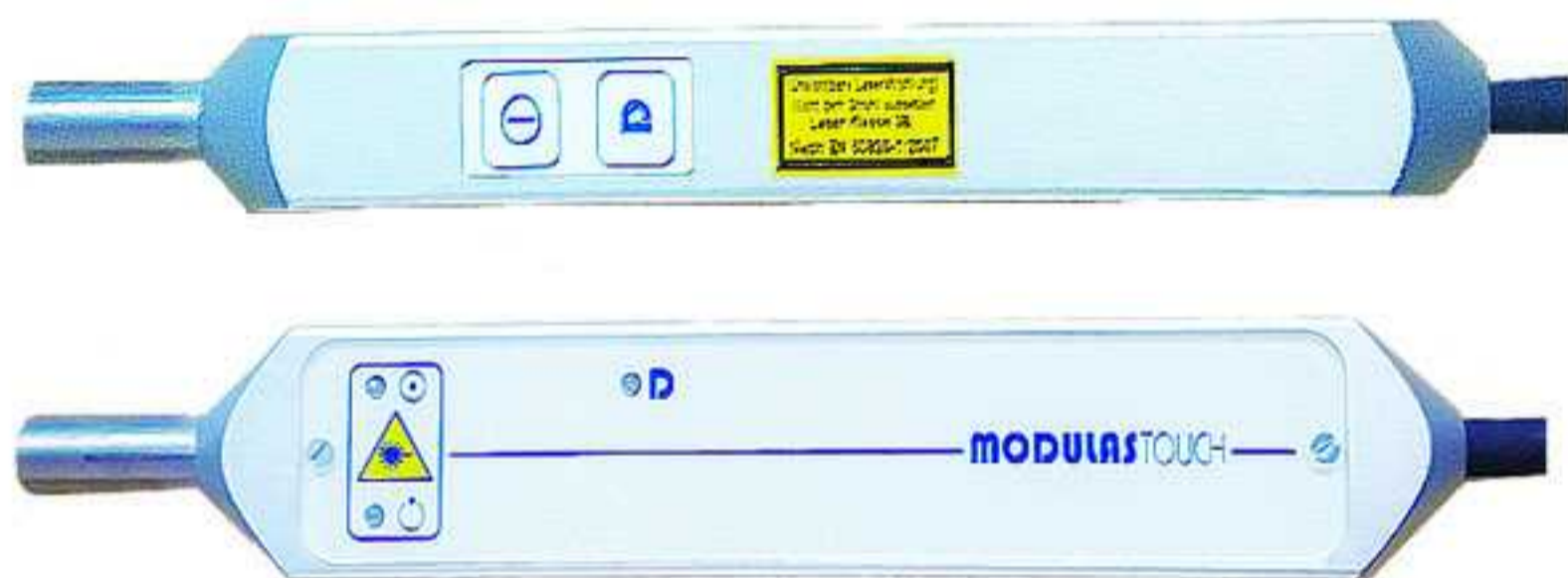

schwa-medico  
MEDIZINTECHNIK

### ULTRASOUND THERAPY



## SONIC vital XTcolor

التراسوند پیشرفته تصویری آلمانی با دو پروب  
۴ و ۶ سانتیمتر و ۱ تا ۳ مگاهرتز قابل تنظیم  
با ۶۵ منوهای پیش فرض



0482







**schwa-medico**  
MEDIZINTECHNIK



## ATech-50 لیزر قلمی آلمانی

The **ATech 50** is a red light laser, which works on the upper skin layers, visibly displaying their healing power. This is the reason for their **use in ear and body acupuncture**, dermatology and in dental medicine.

**Output power 50 mW +/- 10%**  
**Power Supply 4.8 V = NiMH rechargeable battery**

## الکترو اکیوپانچر 4 Channels

### AS SUPER 4 digital Needle Stimulator



### Electro Acupuncture Needle Stimulator



## Modulas TOUCH Acupuncture

دستگاه لیزر اکیوپانچر بدن و گوش بسیار پیشرفته آلمان

In the version for the auriculo therapist additional with the integrated frequencies of

**Prof. Bahr, Dr. Nogier and Dr. Reiningger** to the diagnostic and therapy of interfering fields.



In both versions you also have the option to create your own favorites - for example to start diagnostic or therapeutic procedure faster, especially for frequently recurring treatments.

The laser devices are delivered with a hand probe (e.g. for trigger and acupuncture points) and a capacity of max. 150 mW as well as with the ergonomically designed area laser probe (e.g. treatments for arthritis of the knee and elbow or back pain treatment) with 16 integrated diodes and a total capacity of max. delivered 960 mW and allow the simultaneous operation of both probes.

We look forward to presenting you the MODUL AS TOUCH and hope that he will be an essential therapeutic agent in the treatment of your patients for you.

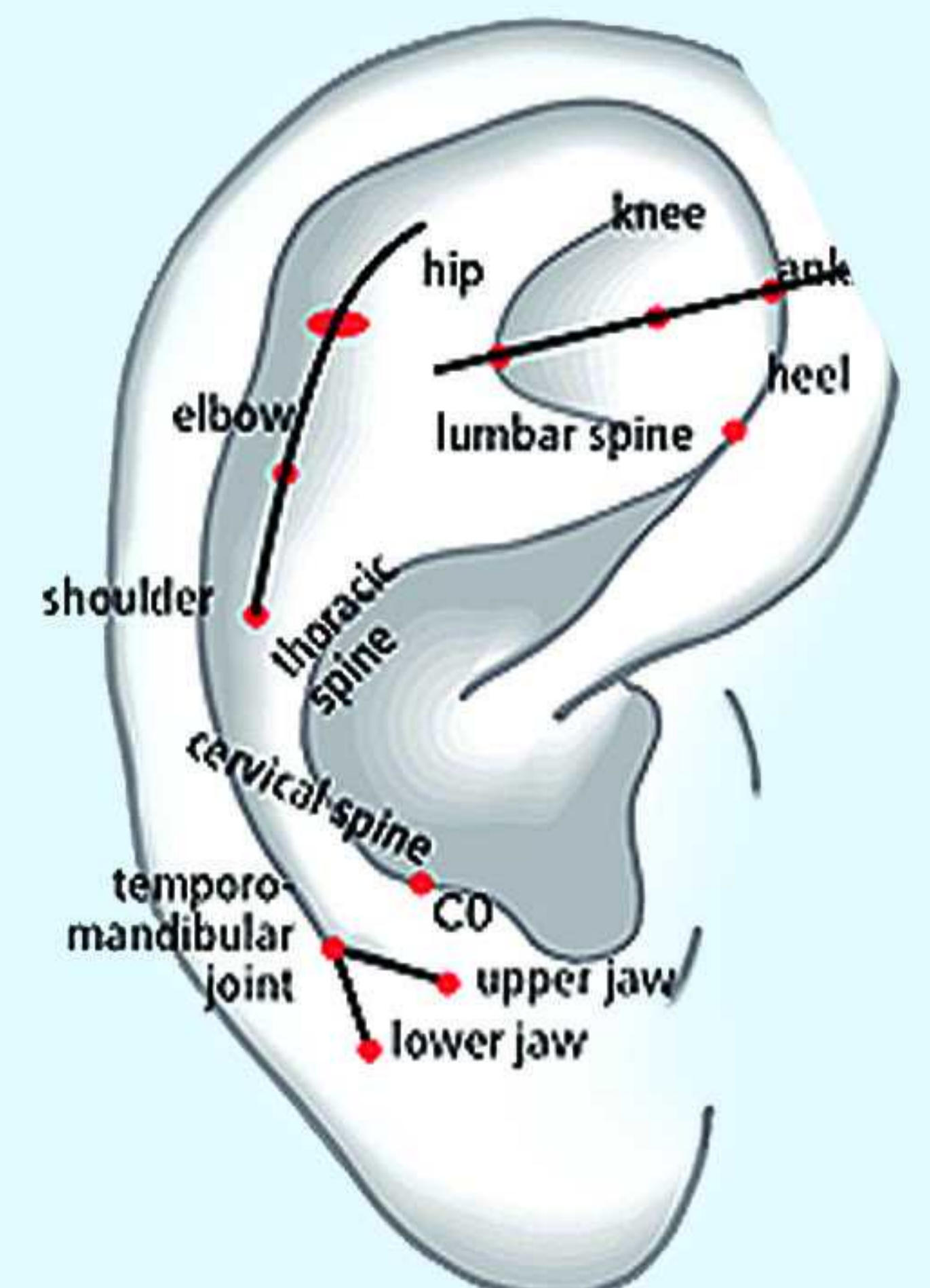





EVERYWAY+ALL

شرکت نوآوران نماینده رسمی

## EM-3000 PERONEAL STIMULATOR

استیمولاتور جهت درمان **Drop Foot** و اصلاح **Gait**

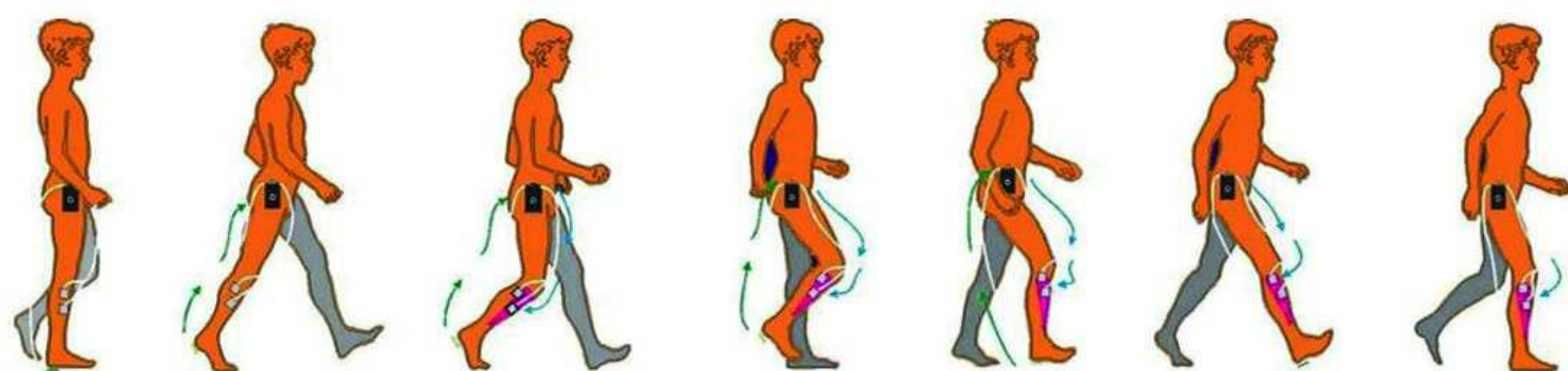

- ۱ - موثر ترین دستگاه استیمولاتور برای درمان **Drop foot**
- ۲ - دارای استانداردهای جهانی و تاییدیه فیزیوتراپیست های اروپا
- ۳ - قابلیت تنظیم فرکانس و زمان تافییری در دو مرحله
- ۴ - تمریک کننده اعصاب پروئنال پا با روش الکتریکی
- ۵ - دارای سنسور پاشنه یا پنجه به منظور کنترل تمریکات
- ۶ - دارای دو زمان تافییری جهت تطابق با حرکت پای بیمار

### MECHANISM

### TECHICAL DESCRIPTION

01	Channel	Dual, isolated between channels
02	pulse Amplitude	Adjustable 0-80 mA into 500 ohm load each channel.
03	Output Voltage	adjustable 0-40V, Max output 40V peak to peak into 500ohm load each channel.
04	Wave Form	Asymmetrical rectangular biphasic pulse.
05	Power Supply	Two 1.5 Volt Batteries, type AA
06	Size	10.8cm(L) x 6cm(W) x 2.8cm(H)
07	Weight	135 grams (battery included)
08	Pulse Rate	Adjustable, 2~100 Hz , 1Hz / step
09	Pulse Width	Fixed at 180 $\mu$ s
10	Switch for Method of Activation	Selectable, H/T. Position "H" means heel. Place the heel switch under the heel of the affected leg and stimulation begins when contact is interrupted. Position "T" eans Toe. Some patients may have so much spasticity in the affected leg that they cannot place weight on the heel. In these cases the stimulator can be activated via the front of the foot on the opposite leg. The switch is placed under the front of the foot on the opposite leg and the stimulator then emits pulses when contact is completed.
11	Delay Start Stimulation (D1)	Delaying the start of stimulation may be beneficial. The delay is adjustable between 0-50% of the gait cycle. Experimentation will determine the optimum settings.
12	Delay Stop Stimulation (D2)	Delaying the point at which stimulation ceases may prevent the foot from dropping too quickly at heel strike. The delay is adjustable between 0-50% of the gait cycle. Experimentation will determine the optimum settings. This feature may also prevent excessive supination of the foot during stance phase.
13	Test Mode	This mode offers constant stimulation in order to test the intensity level desired.
14	Compliance	Compliance can be checked. Cumulative treatment time is recorded up to a maximum of 999 hours.
15	Low Battery Sign	A low battery sign will show up when the battery is low.
16	Operating Condition	Temperature: 0 $^{\circ}$ ~ 40 $^{\circ}$ C Relative Humidity: 30%~75% Atmosphere Pressure : 700Hpa~1060Hpa
17	Tolerance	There may be a 10% tolerance of all settings and 20% tolerance of output of intensity.





### استیمولاتور ۲ کاناله پیشرفته با ۲۴ برنامه

EM-6300A With 24 programs  
DIGITAL TENS/EMS

The Premier Stim Plus TENS/EMS is a fully digital battery operated pulse generator



### استیمولاتور ۴ کاناله پیشرفته با ۲۴ برنامه

EV-906A 4 Channel With 24  
programs Digital TENS/EMS

The Comfy Stim Ultra has a large liquid crystal display showing the intensity level



الکتروود خودچسبان وارداتی  
cm 4\*4 - 5\*5



الکتروود رابر عایق دار وارداتی  
cm 4.5 \*6

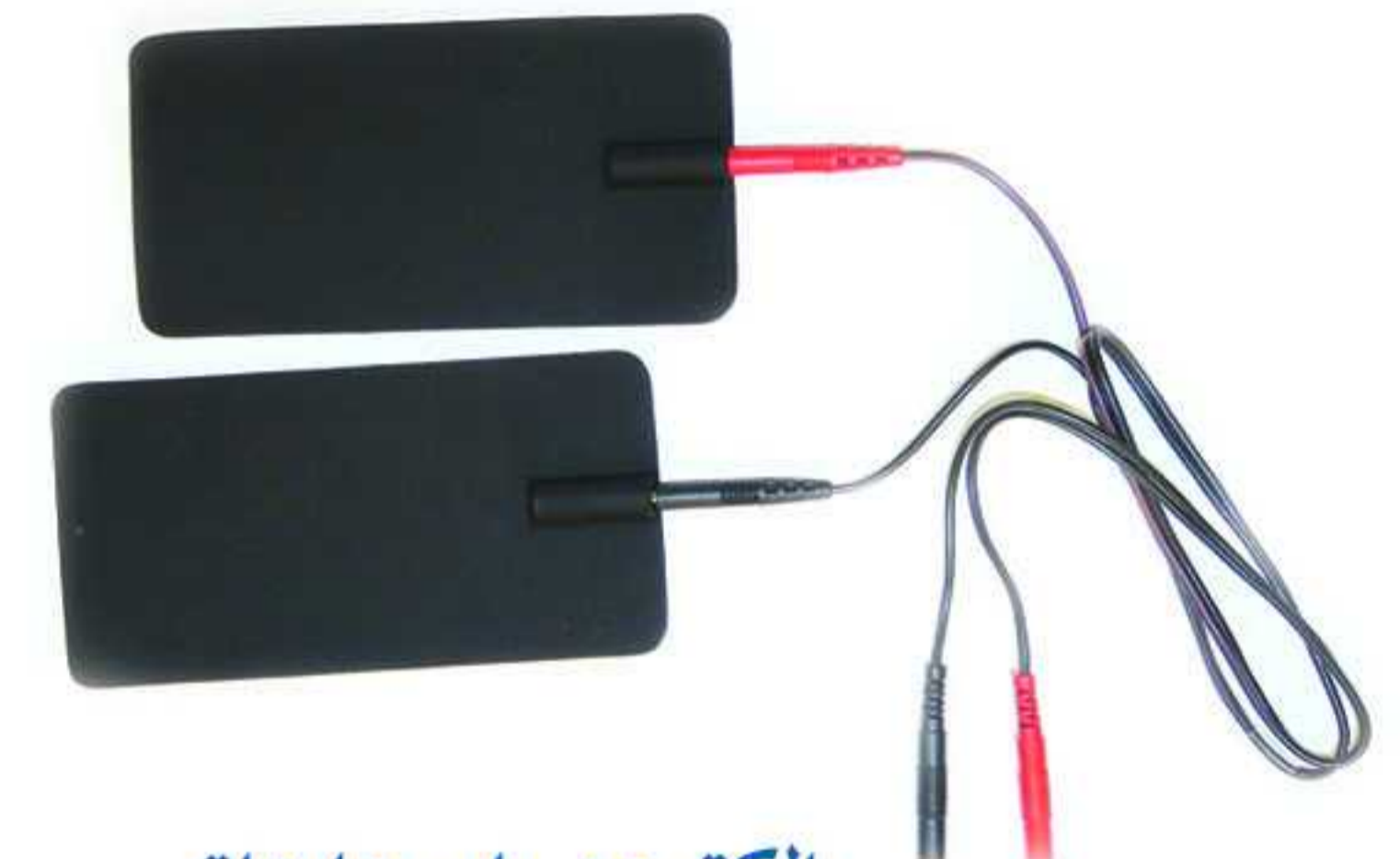

الکتروود رابر وارداتی  
cm 4.5\*5 - 5\*9

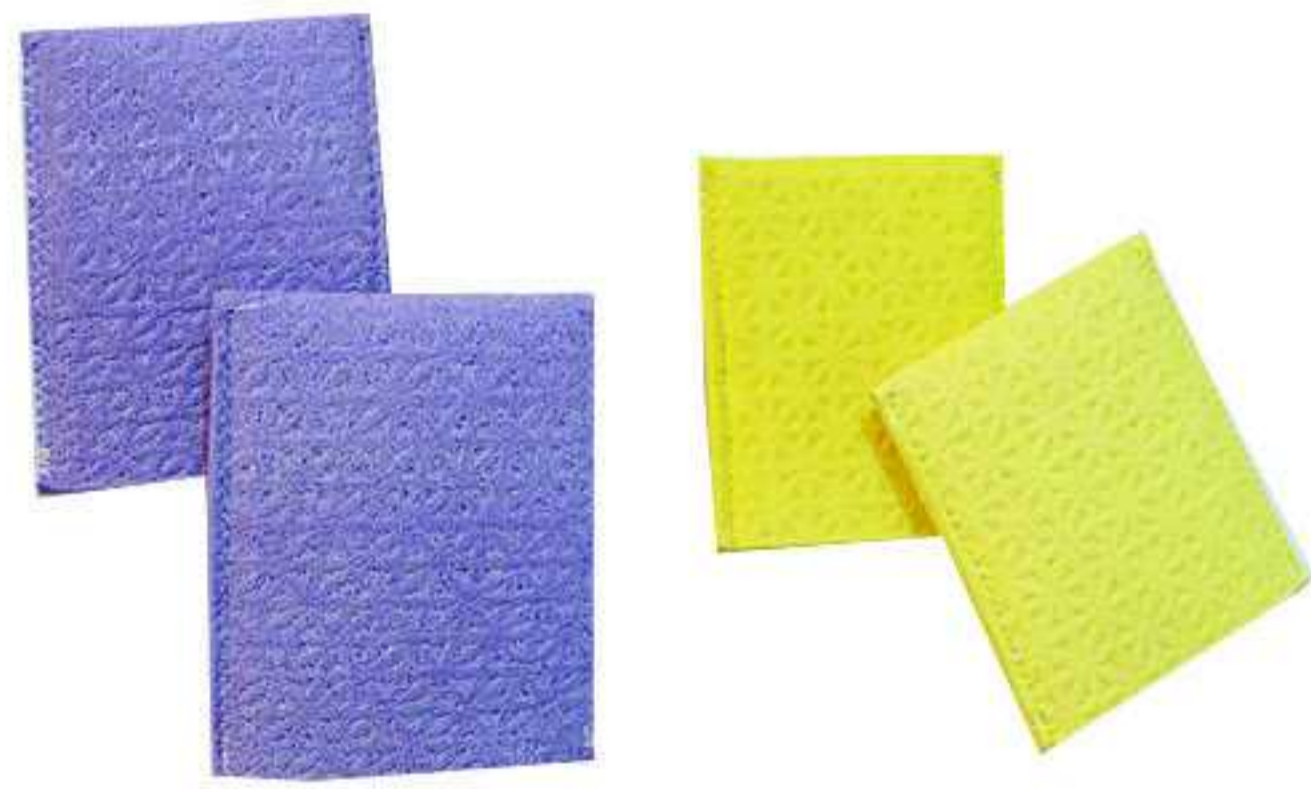

پد فرانسوی الکتروود  
cm 7\*9 - 9\*10

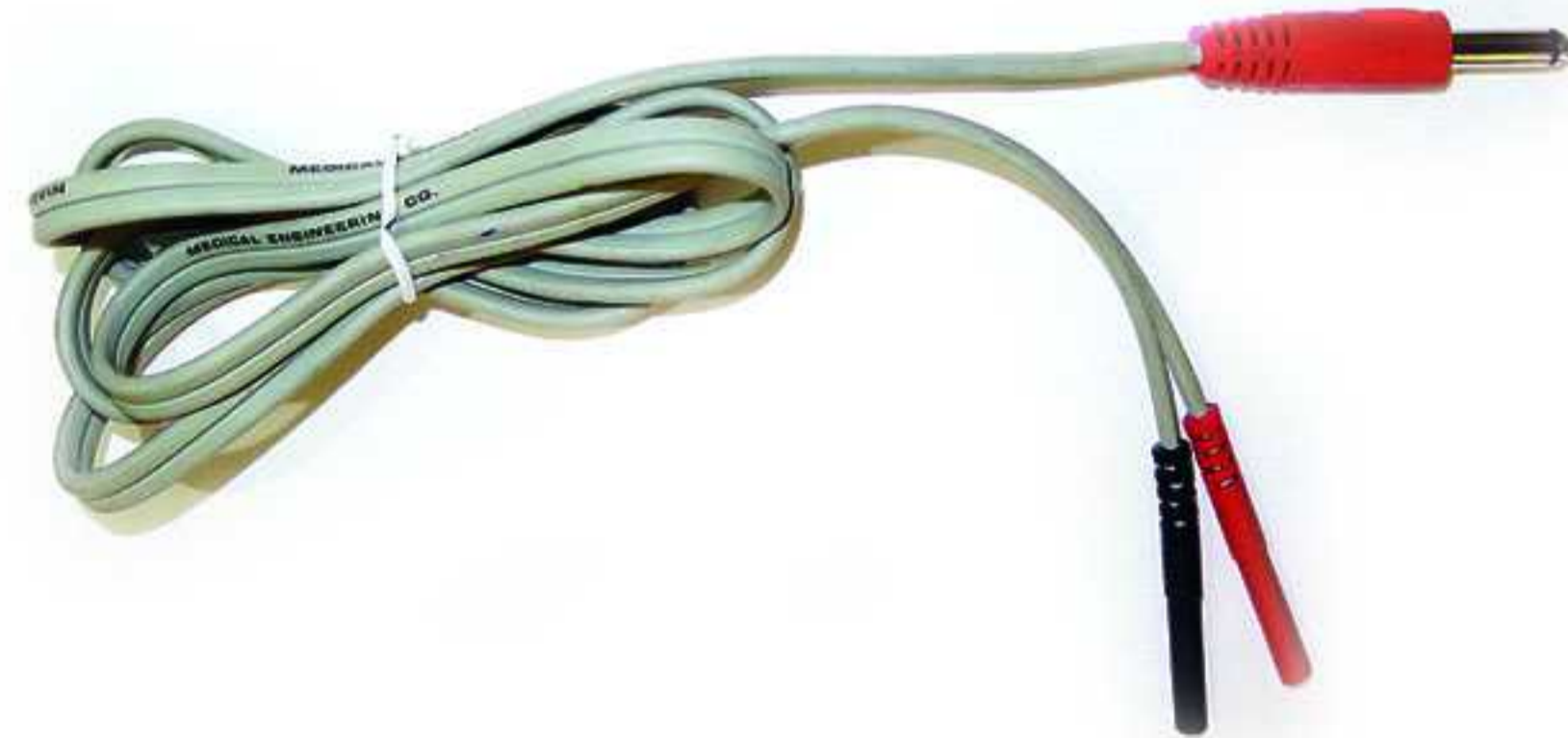

سیم الکتروود

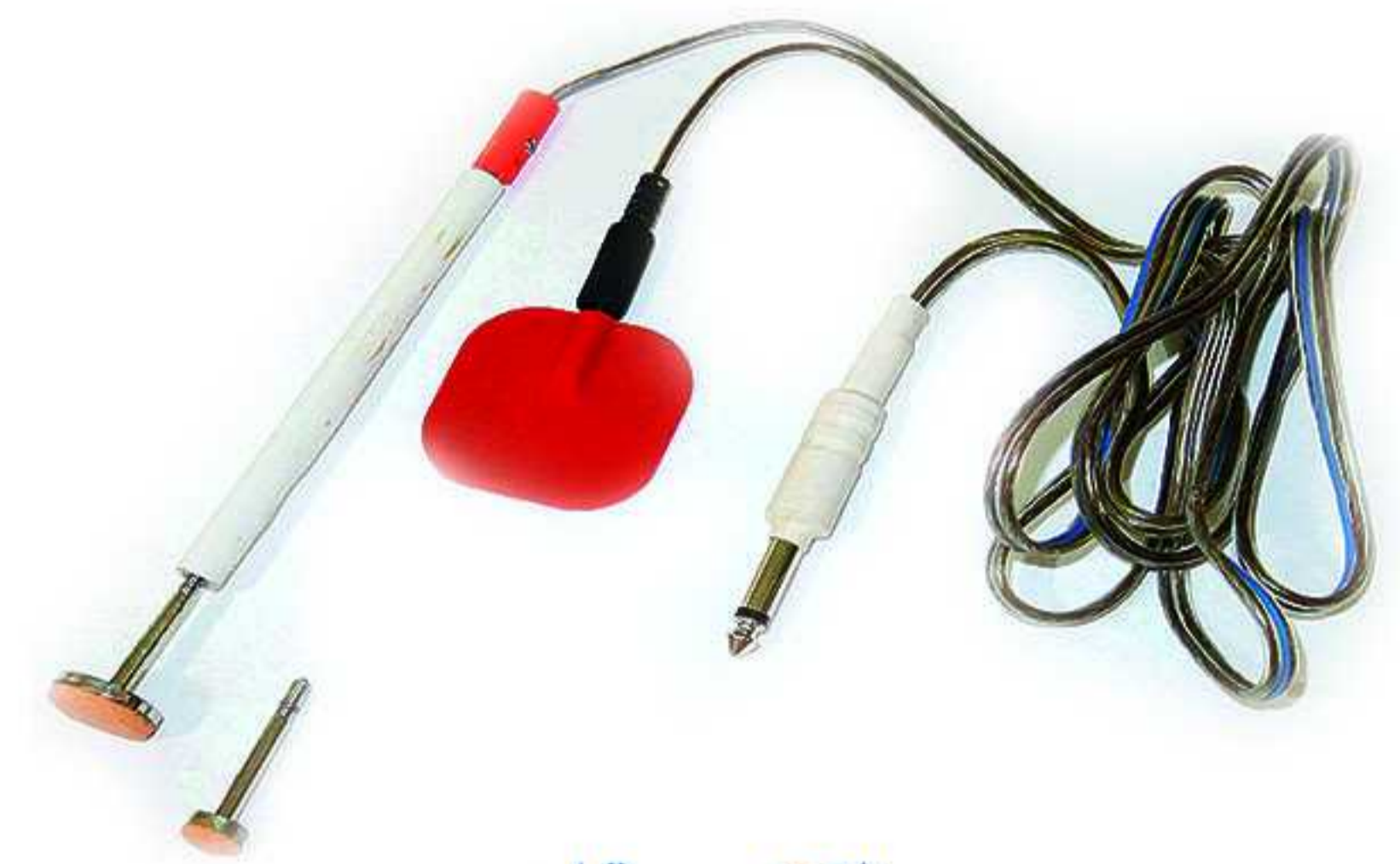

الکتروود قلمی





# Trolley

ABS  
SOUTH KOREA



بی صدا، روان و محکم



Y-801 A

56\*39\*120 cm  
betwen 28 cm



Y-201 D

66\*46\*83 cm  
(L\*D) 55\*43 cm



Y-101 D

56\*39\*83 cm  
(L\*D) 44\*34 cm



YDS-301

75\*48\*89 cm  
(L\*D) 55\* 43cm



Y-101 B

56\*39\*83 cm  
(L\*D) 44\*34 cm



YM-101 B

47\*32\*81 cm  
(L\*D) 37\*27 cm

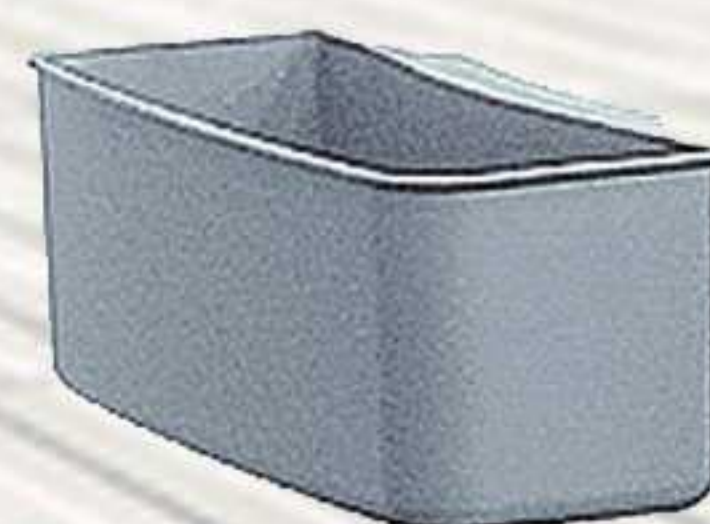



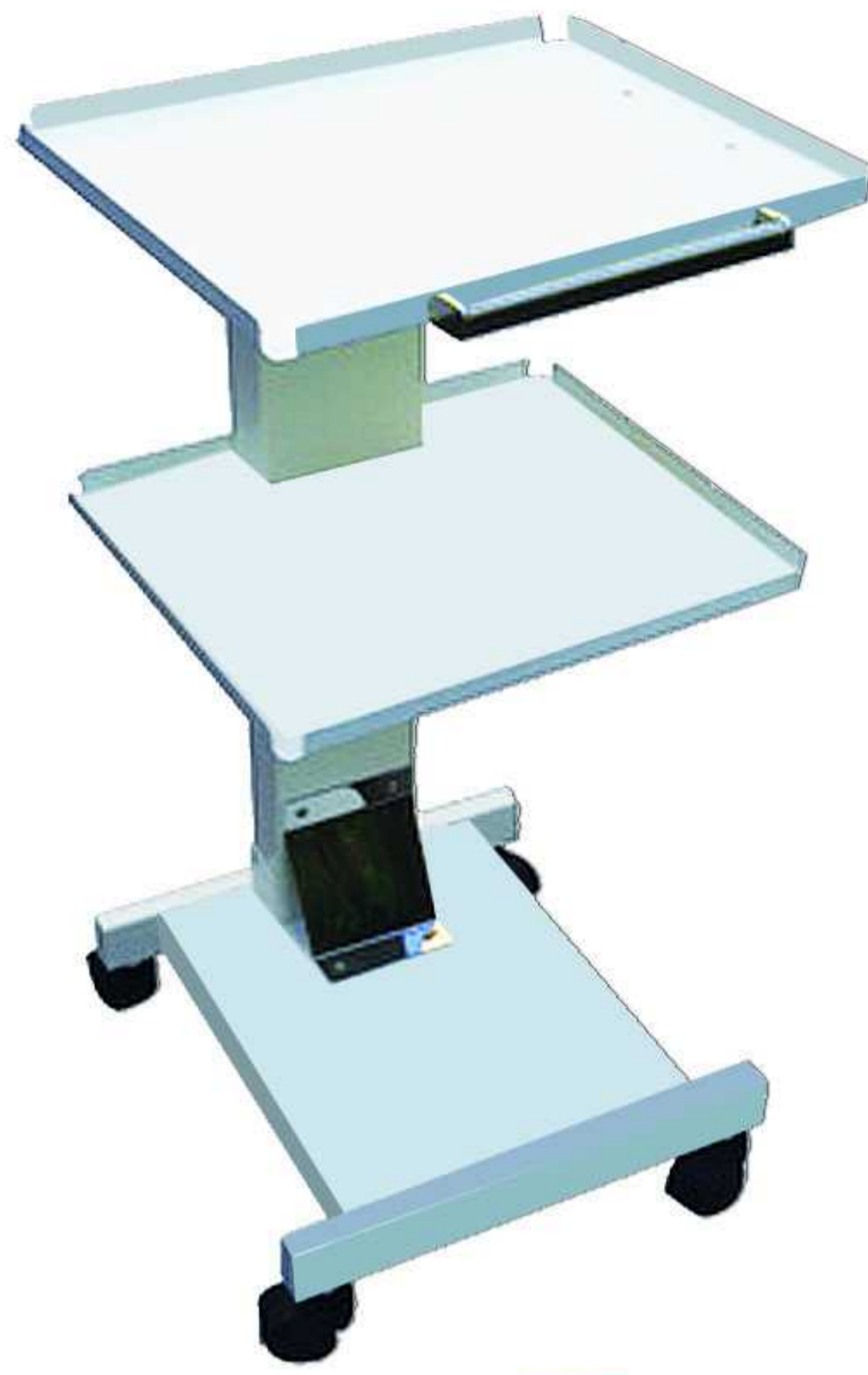

PT24  
Metal plate



PT16  
MDF plate



PT14  
MDF plate



PT18  
Plexi plate



PT20  
Plexi plate



PT12  
Plexi plate



Plexi plate



Plexi plate



Plexi plate





# Air Compression

SOUTH KOREA

250 mmHg . 5 Channels . Timer  
Sequence / Circulatory / Whole / Auto

دستگاه ایر کامپریشن ( کره جنوبی )

مناسب بیماران با :

DVT . ترمبوز وریدی عمقی یا

CVT . نارسایی مزمن وریدی یا

ادم یا تورم اندامها

روماتیسم و تورم مفصلی

بیماریهای گردش خون و سلولیت موضعی

رفع خستگی ، کوفتگی اندامها

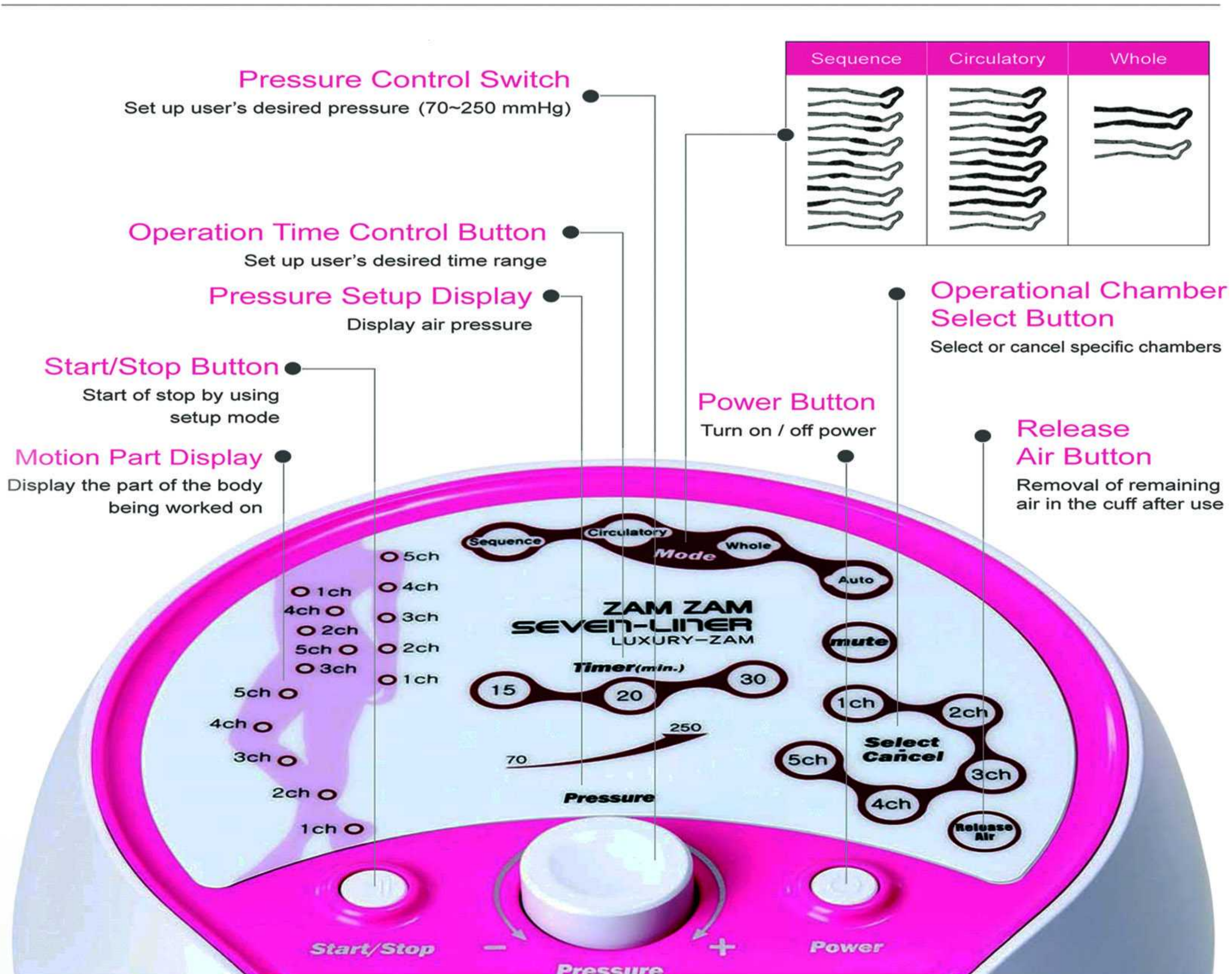



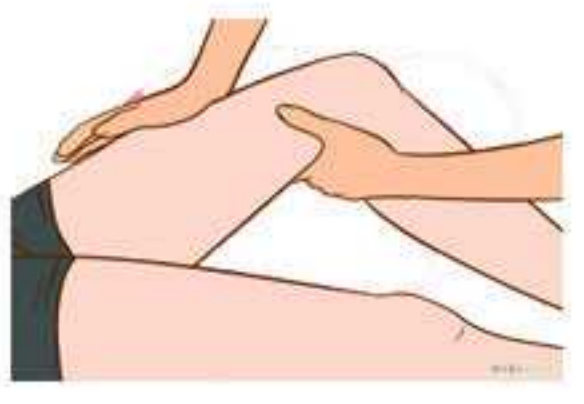

# Vibrator , Brashing



بیشتر بدانید!  
Telegram.me/ptot14



MG80



MG110



Intra-Oral mini Vibrator



MG40



Mini-Vibrator



Thrive 717 Powerful Massager



# Brushing



Derma Seta Personal







# Mechanotherapy

## Parallel bar



Advanced Parallelbar

پارالل بار ادونس

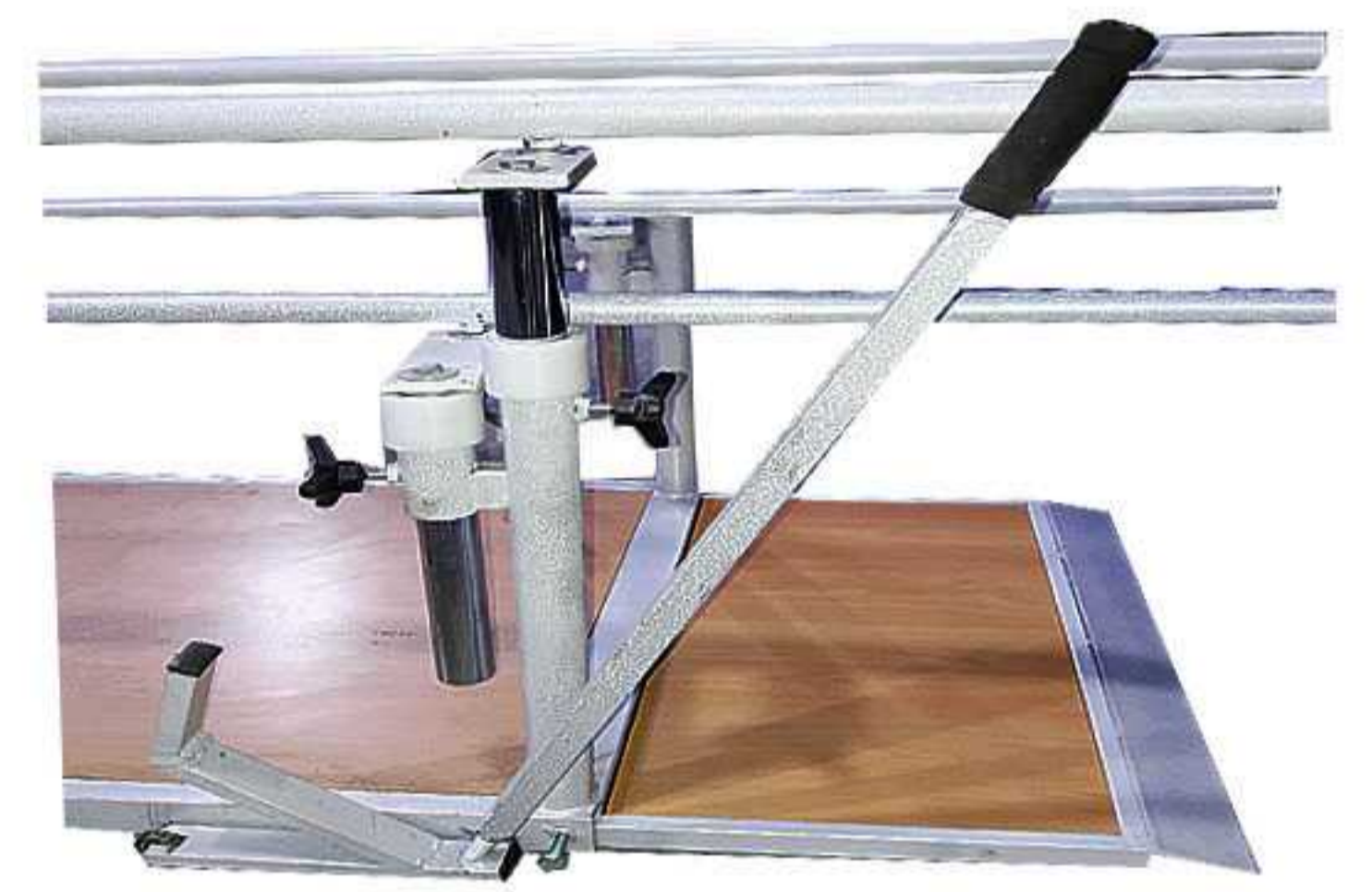

اولین پارالل بار با قابلیت تبدیل به رمپ  
با استفاده جک دستی بسیار راحت و روان



Parallelbar 4

پارالل بار چهار میله



Parallelbar 2

پارالل بار دو میله



Foldable Parallelbar

پارالل بار تاشو



Homeuse Parallelbar

پارالل بار منزل



آینه فیزیوتراپی قدی





# Gait Trainer



Auxiliary



Full Support



Lift Gait Trainer



Gait Trainer Kids



Walkers



Electrical lifter



Hydraulic manual lifter



CP Wheelchair







# Mechanotherapy

## Exer Land

[Telegram.me/ptot8](https://t.me/ptot8)

### PT EXER LAND

یک مینی کلینیک کامل

محصولی متمایز و متفاوت با هشت وسیله اصلی و ضروری کلینیک های فیزیو تراپی



[Telegram.me/ptot20](https://t.me/ptot20)

### OT EXER LAND

یک مینی کلینیک کامل

محصولی متمایز و متفاوت با چهارده وسیله اصلی و ضروری کلینیک های کاردرمانی





# Mechanotherapy

## Hyper Stand

### SEATstand

بیشتر بدانید!  
Telegram.me/ptot16

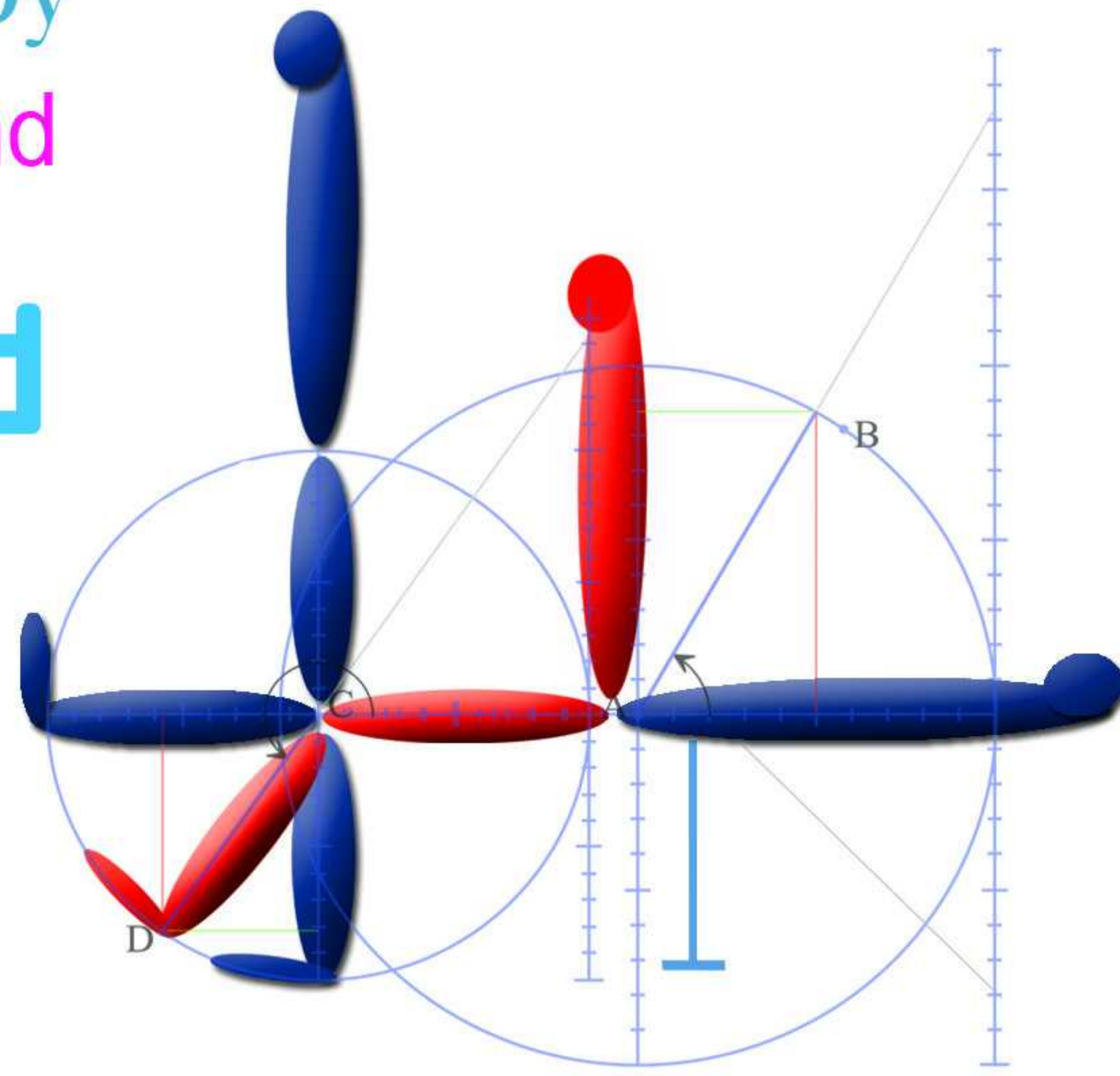

صندلی سی پی پیشرفته  
سیت استند

قابل تبدیل به سه حالت  
نشسته، ایستاده و خوابیده  
با استفاده از جک های گازی



حالت ایستاده



حالت نشسته



حالت خوابیده



Hyper Stand



Comfy CP Chair



Mini Stand



Comfy Corner seat



Steps and Ramp





# Exerciser Therapy



## SPORT



Balance Cushion



Gym Ball

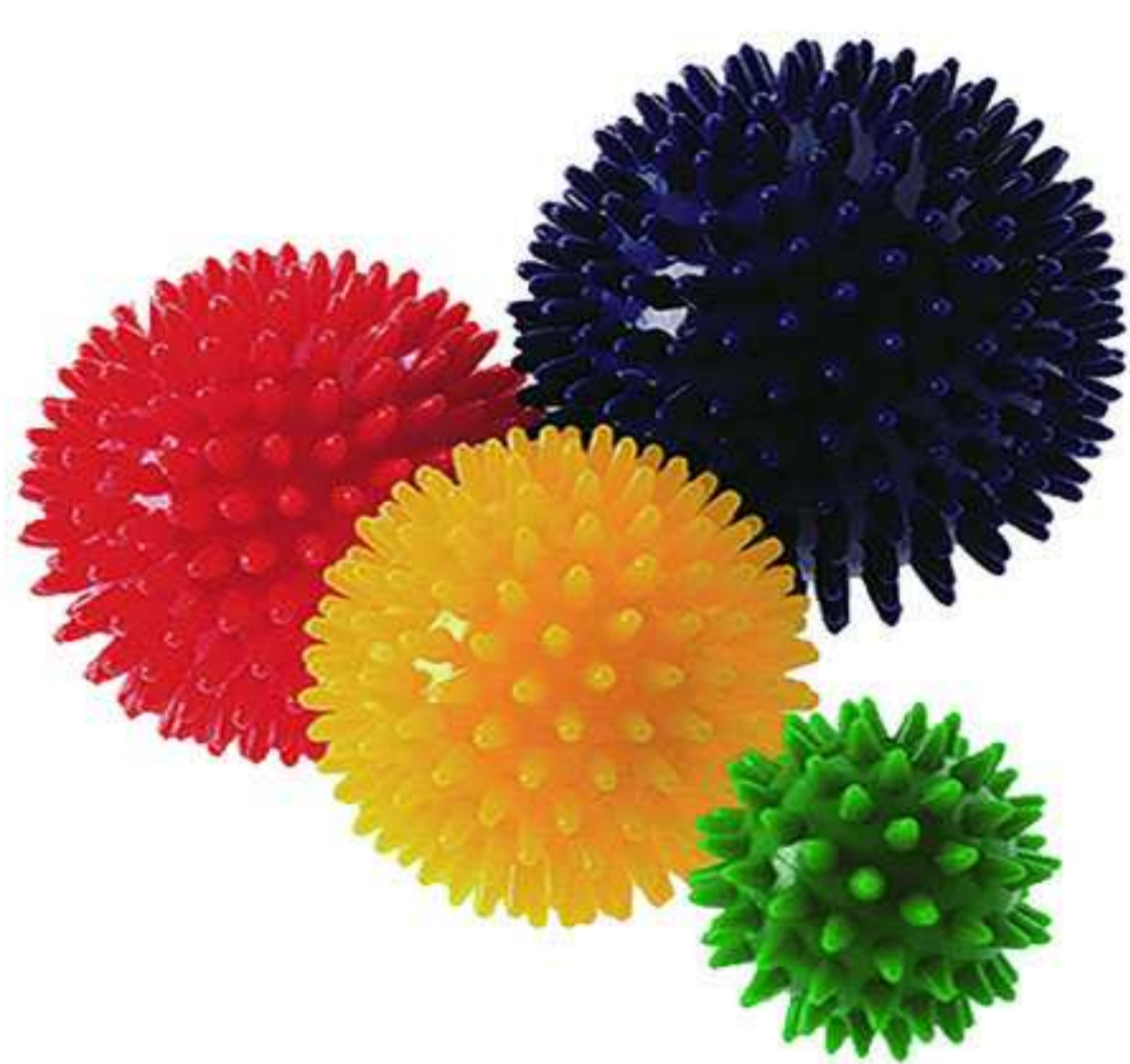

Massage Ball

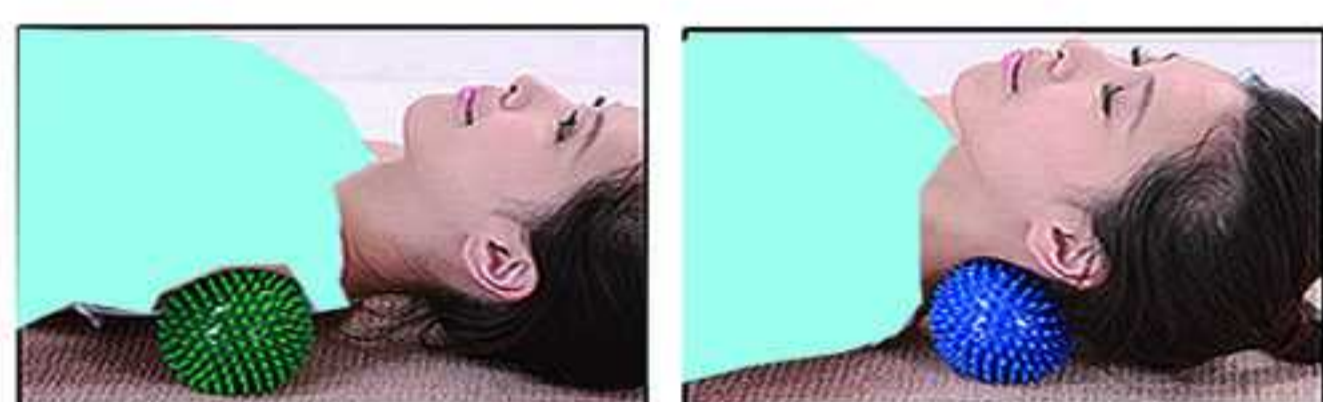

Balance Pod



Power Ball

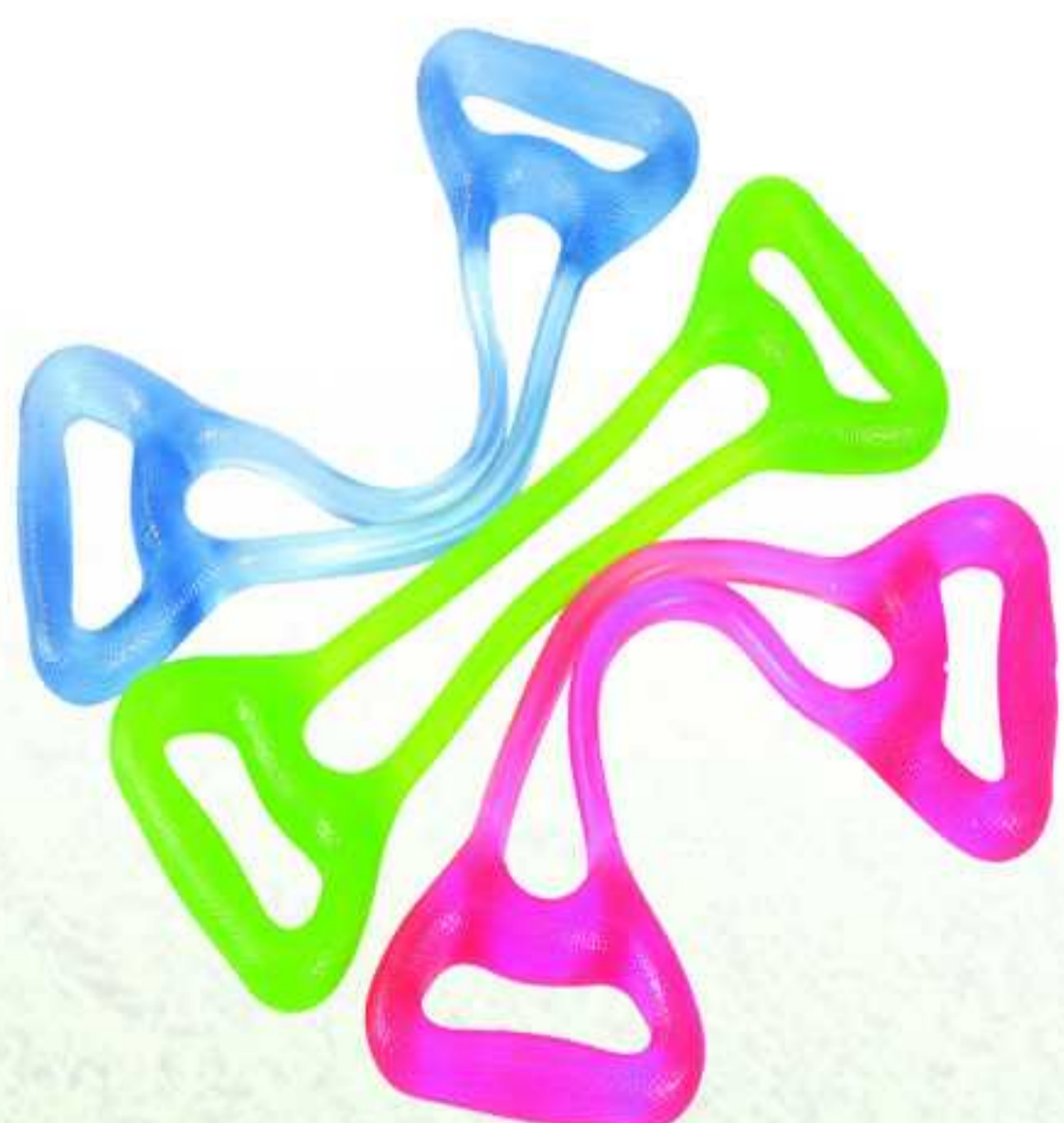

Jelly Expander



Triangle Grip



Power web







3-Way Power Twister



Foot Stretch

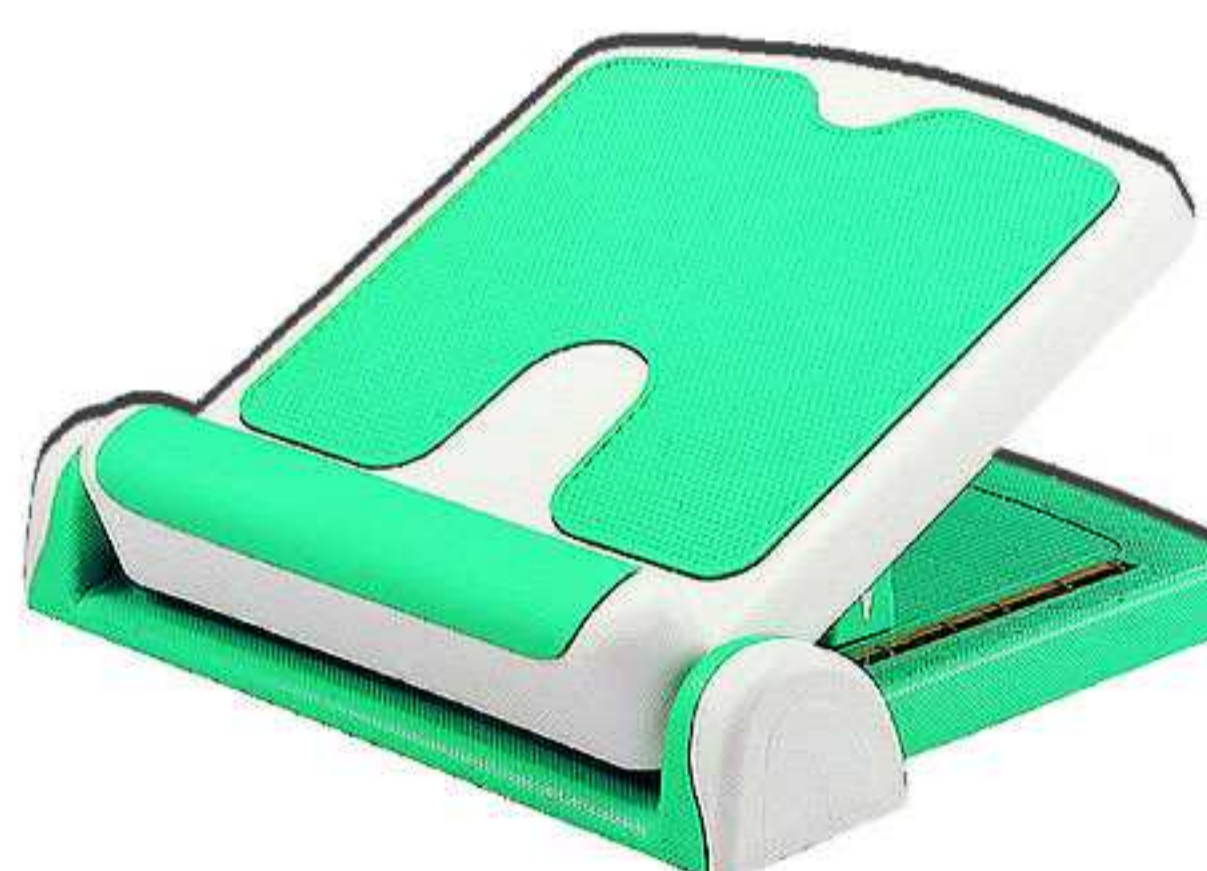

Stretch Board

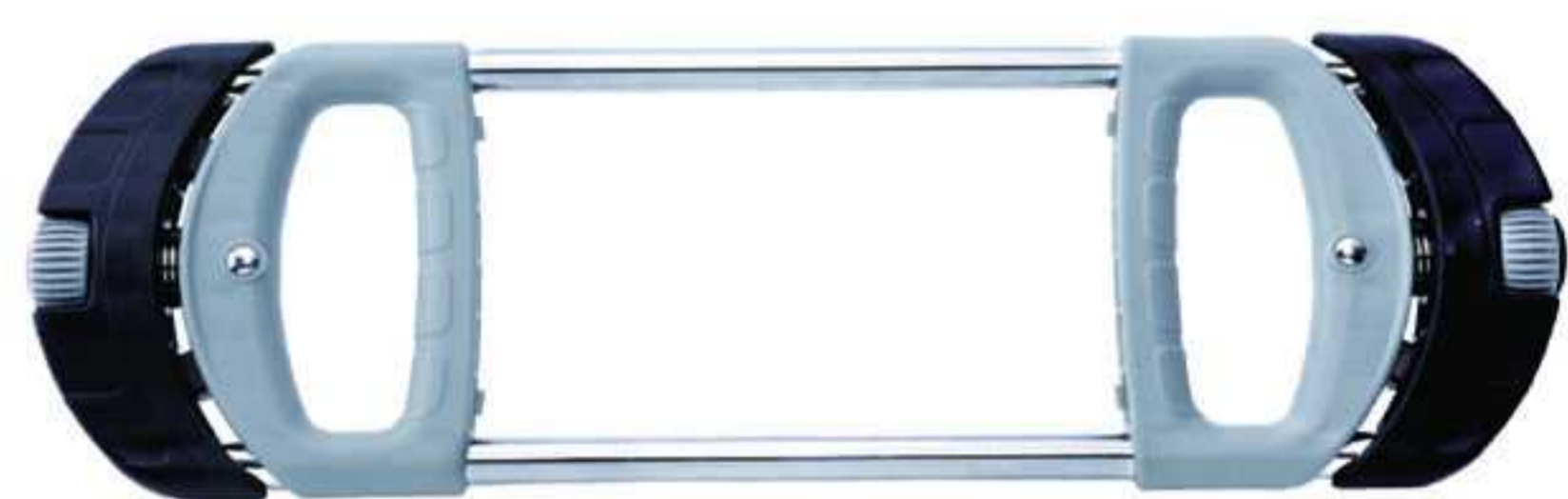
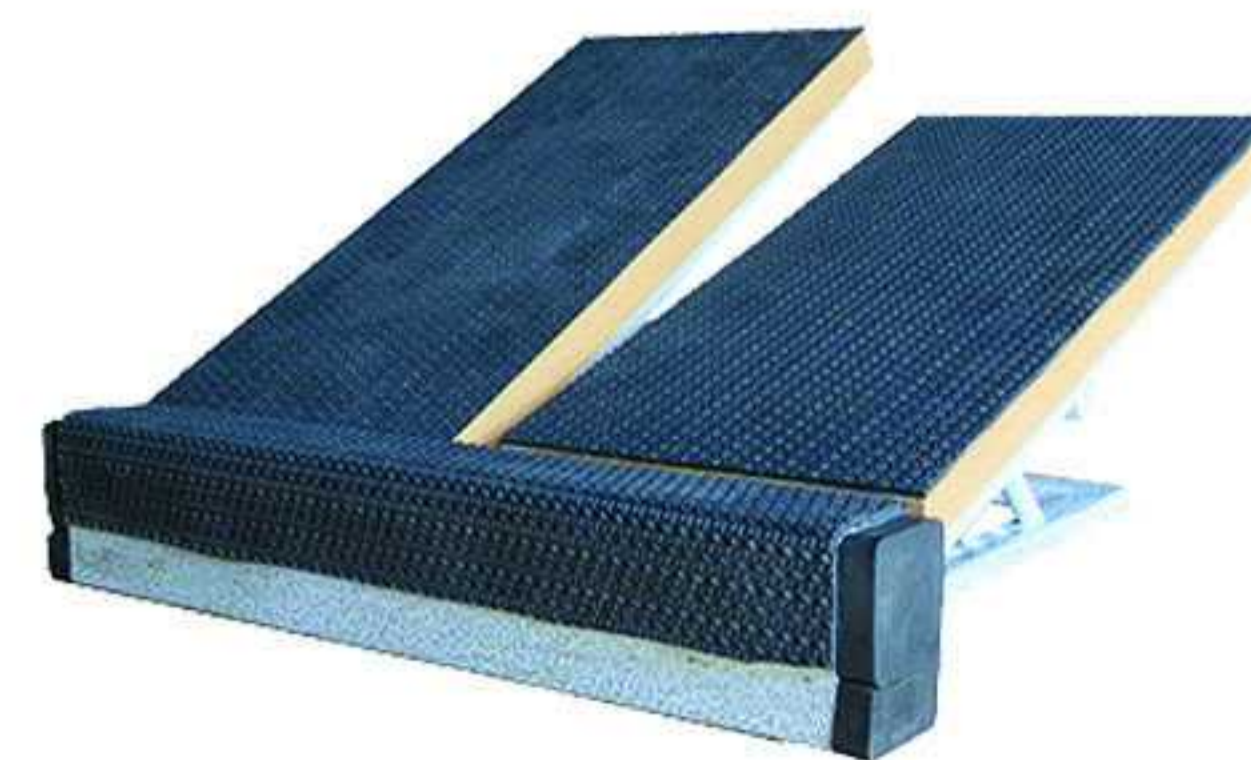

Arm Trainer



Power Wrist



Power Ring



Foam Roller

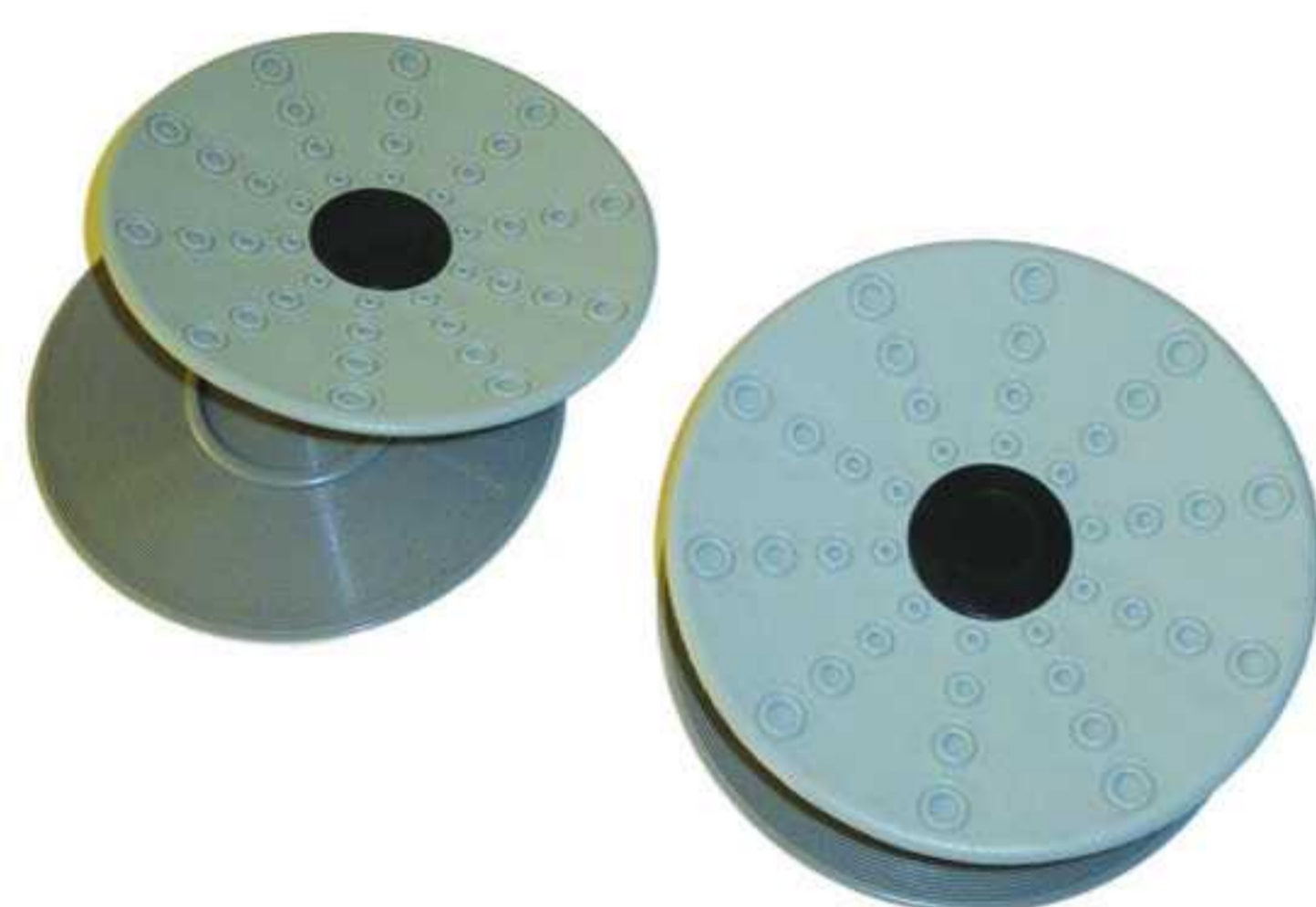

Balance board



Hand Grip Meter



Digi-flex

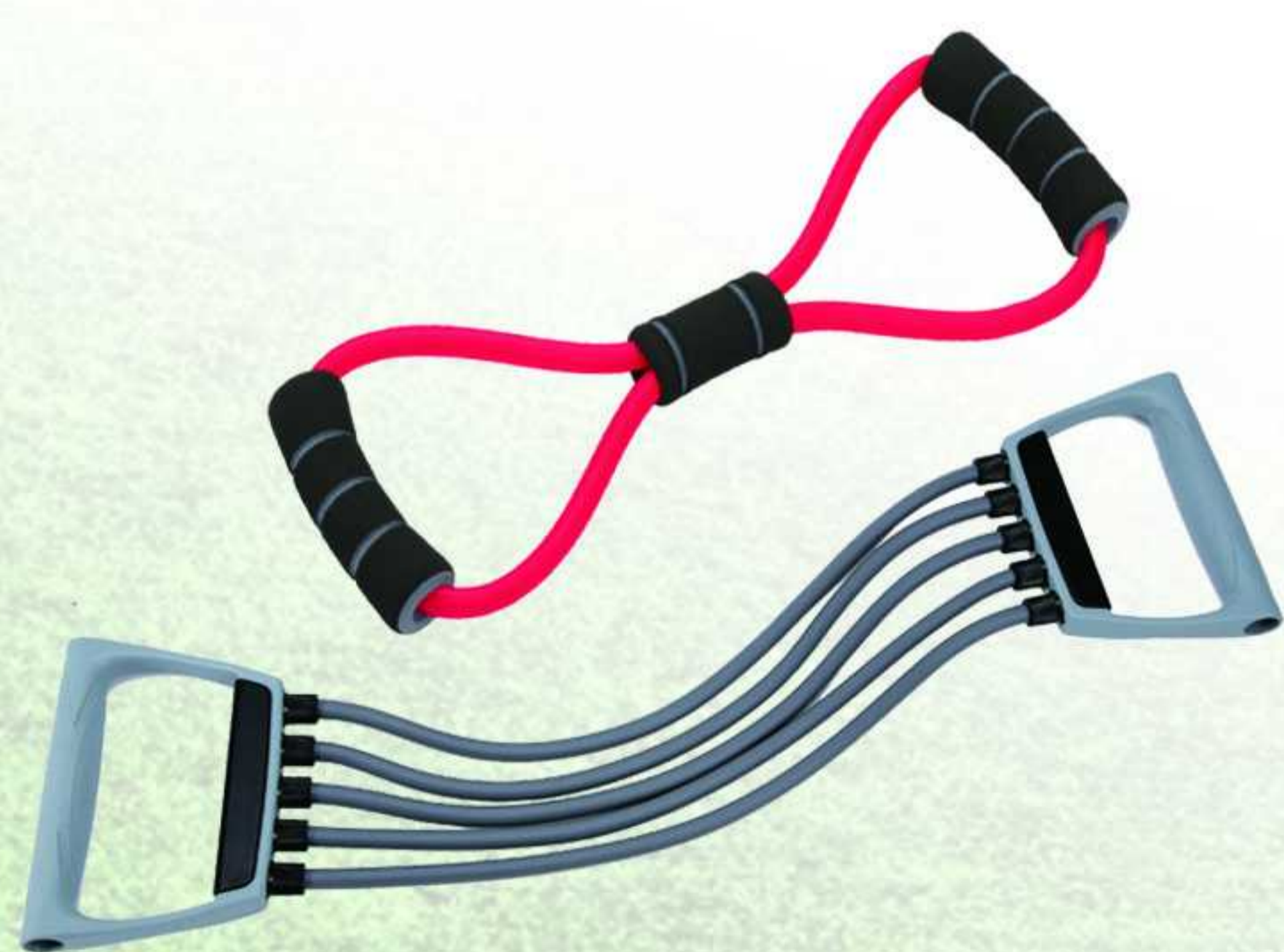

Expander



Latex Aerobic Band

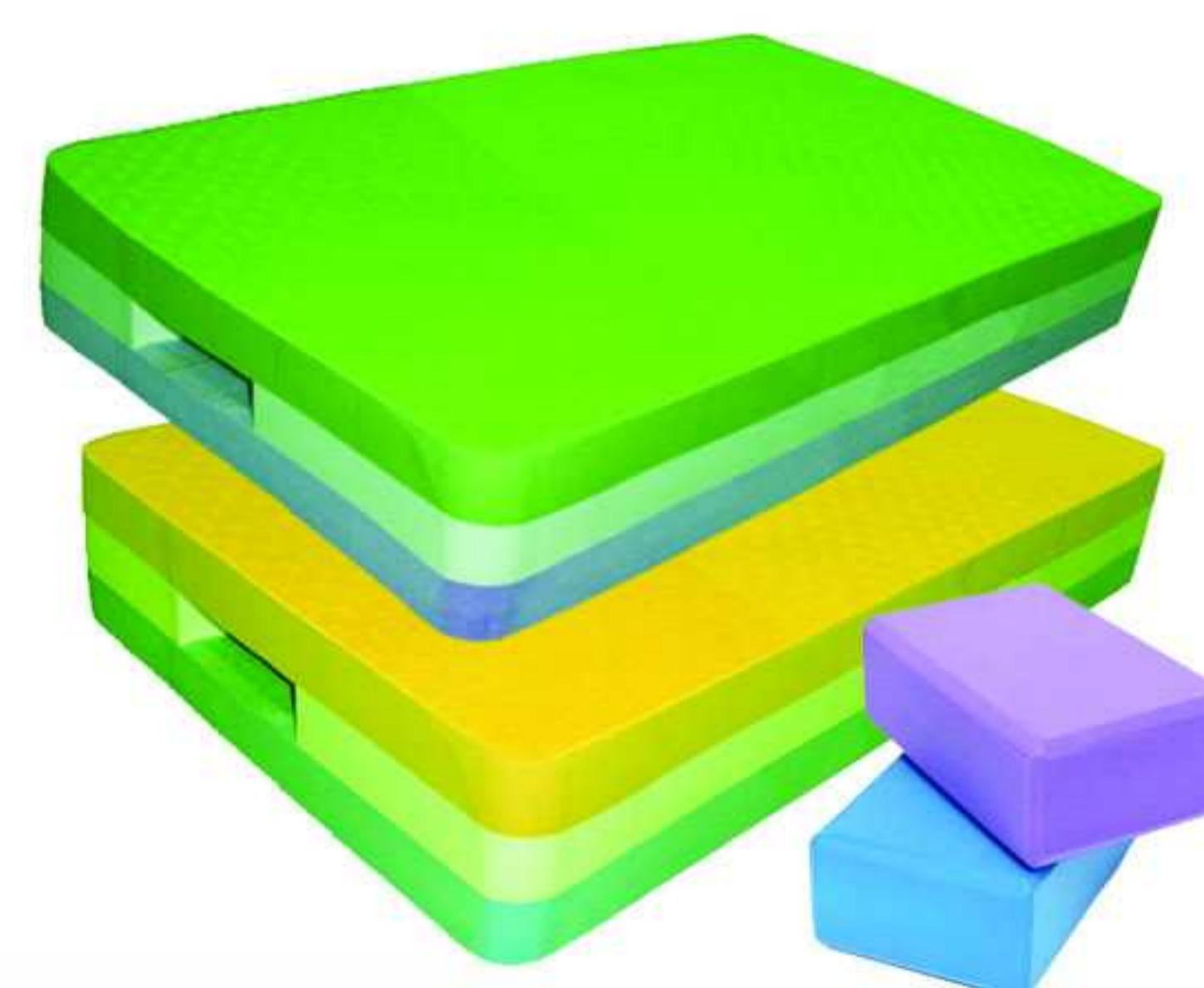

Step Foam



Door Puller





# Hand Therapy



## Theraputty Rehabilitation Putty

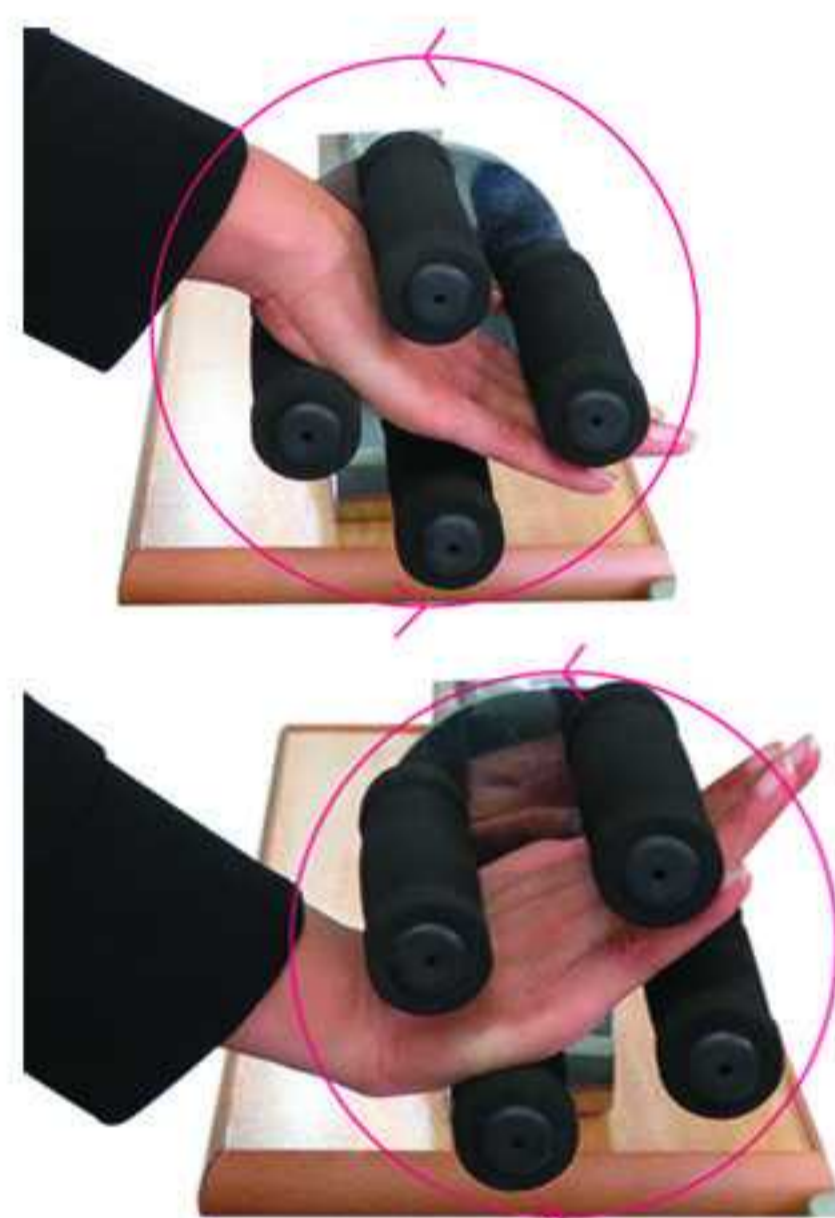

Advanced Wrist Exerciser Plus

Wrist Exerciser

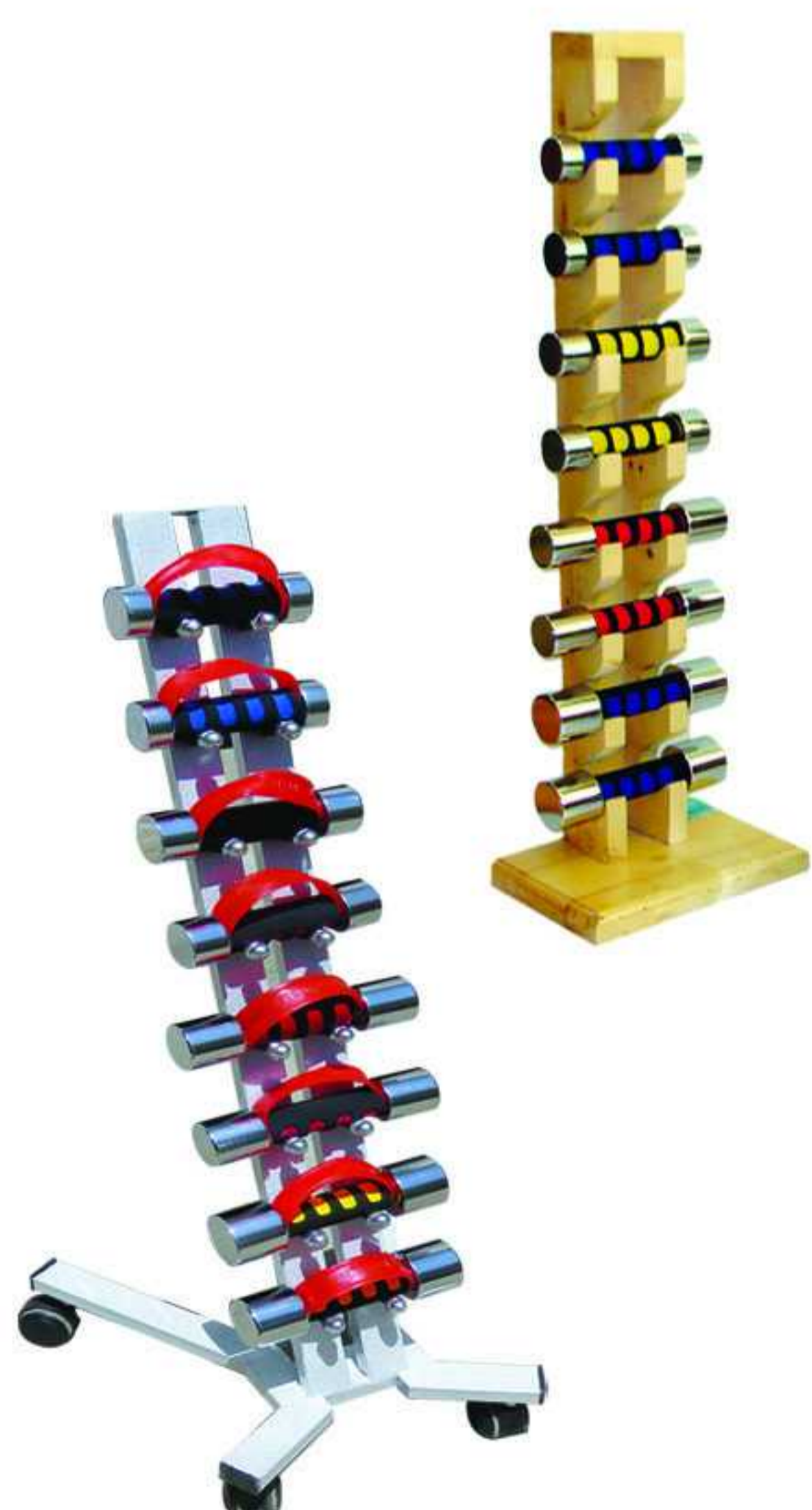

Opociser



Thumbciser



Icing



Dumble & Weight

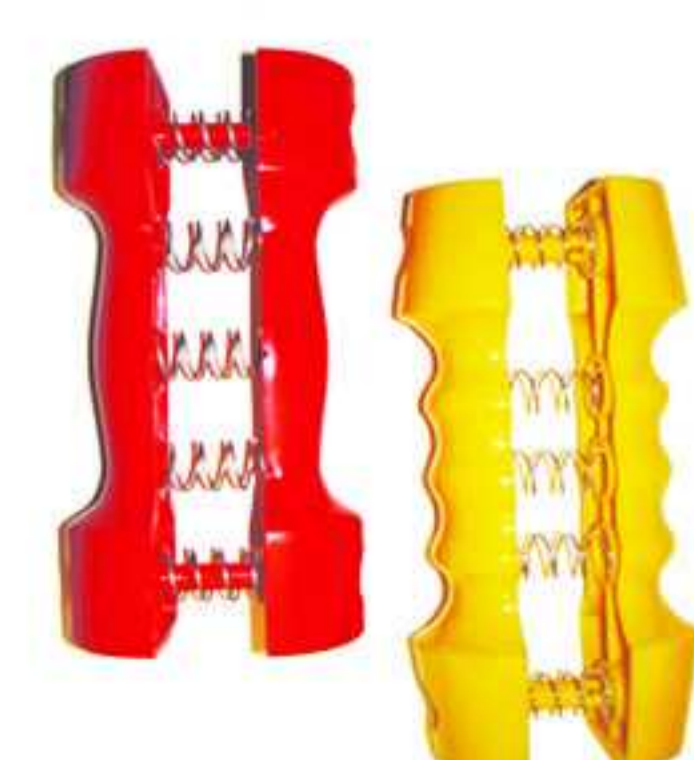





# Hand Therapy



بیشتر بدانید!  
Telegram.me/ptot18



Flex & Ext Unit



Purde peg Board



UPS

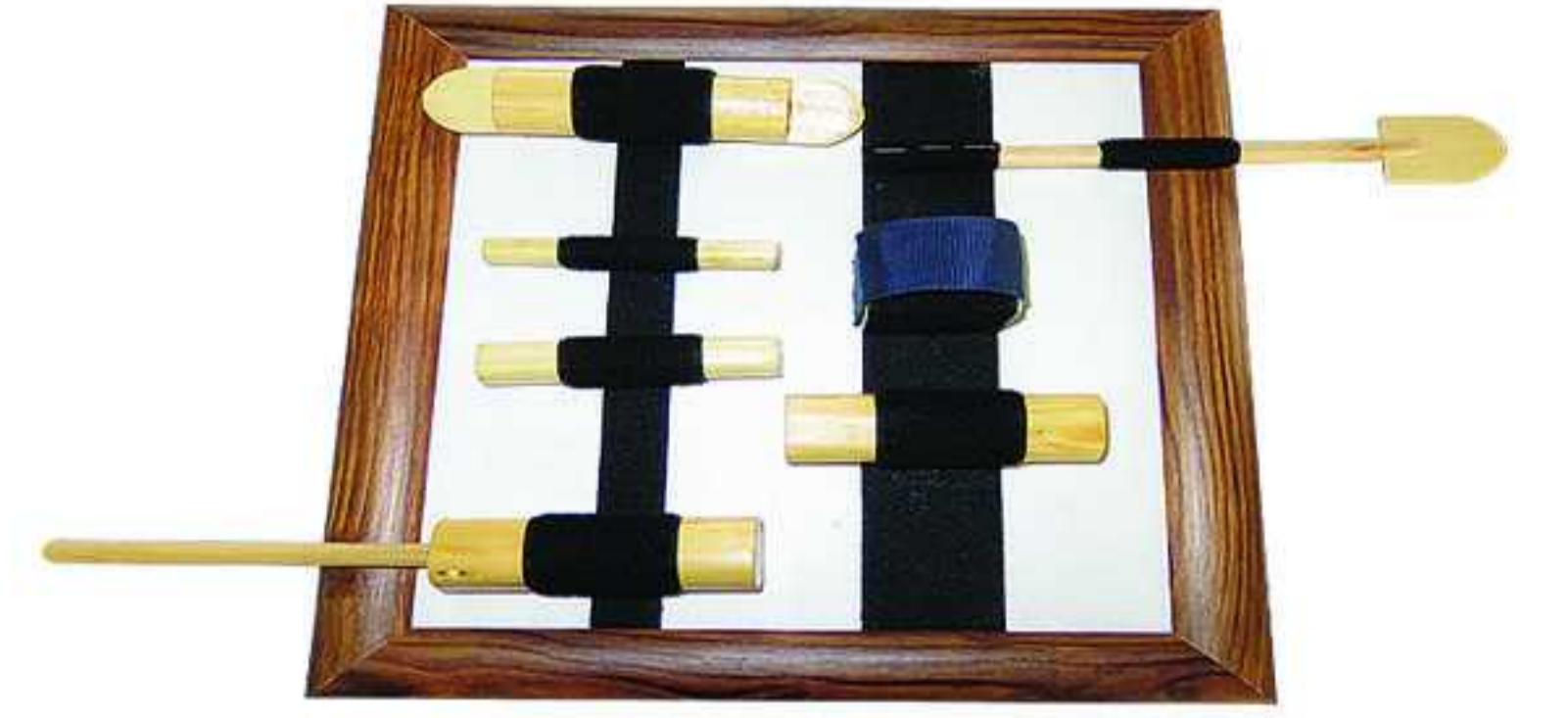

Ez.Exer Board



Wall bar



Walking shoulder



Bed mazer

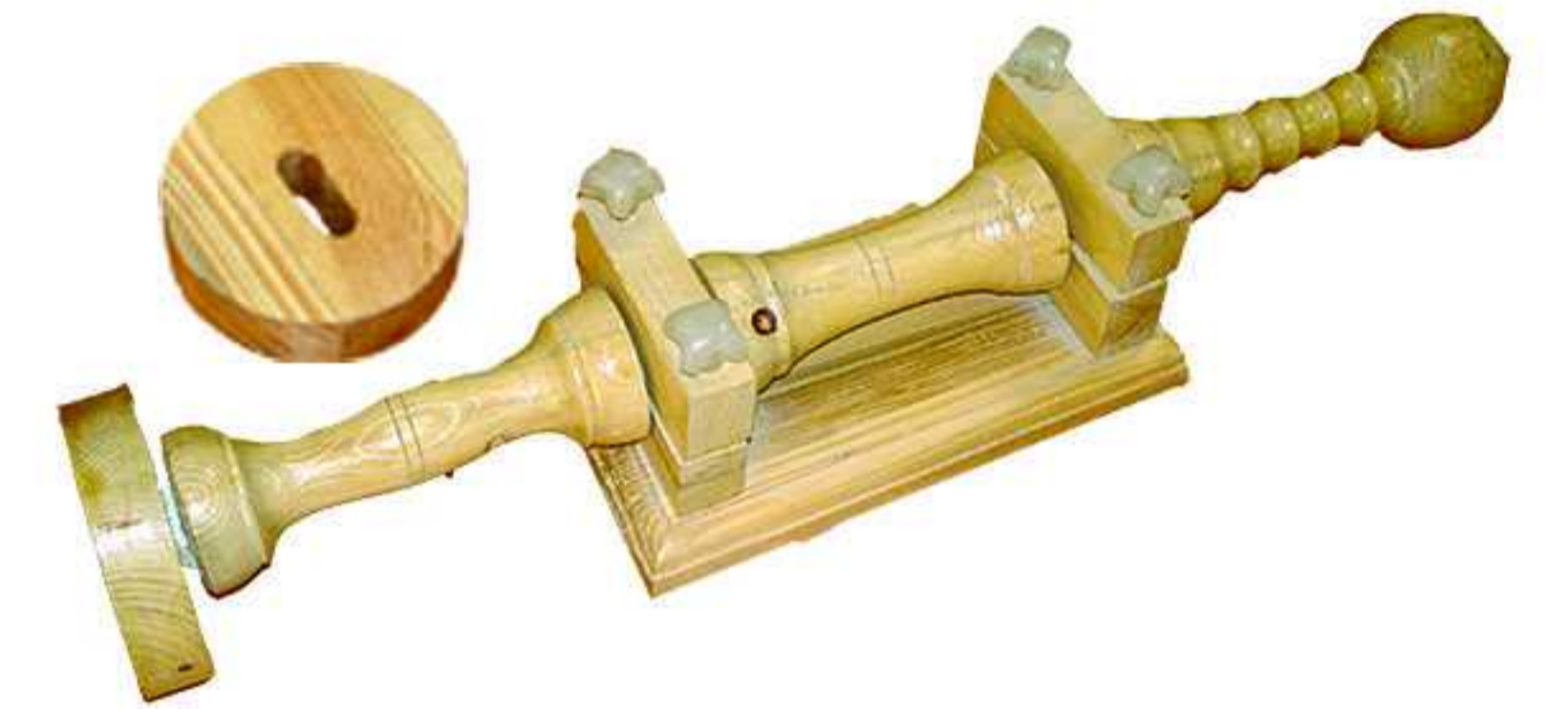

Feps



Manipulation

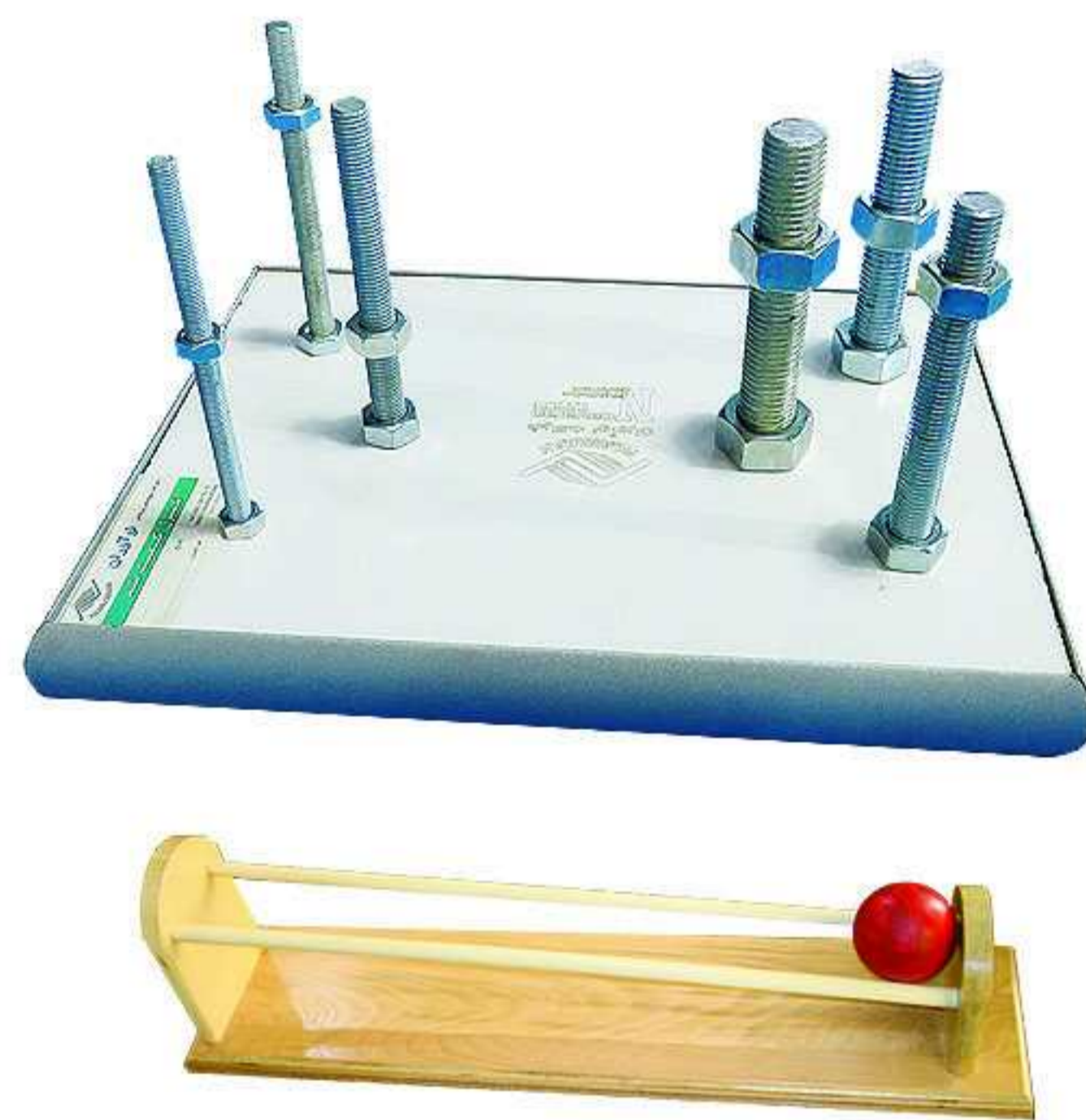

Screw, Finger Ext.

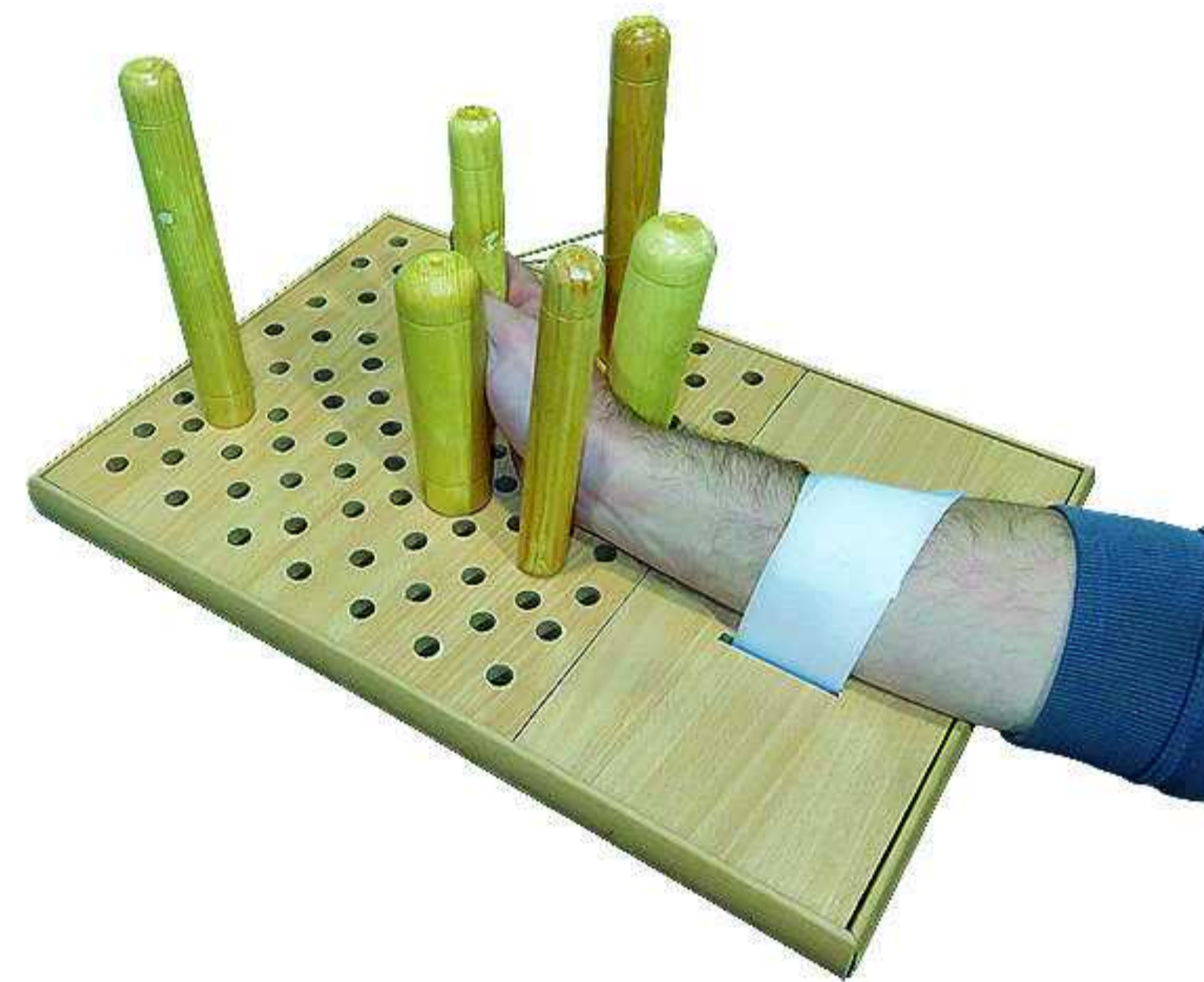

Hand Supporter



Finger Prehension



Hand, mental table

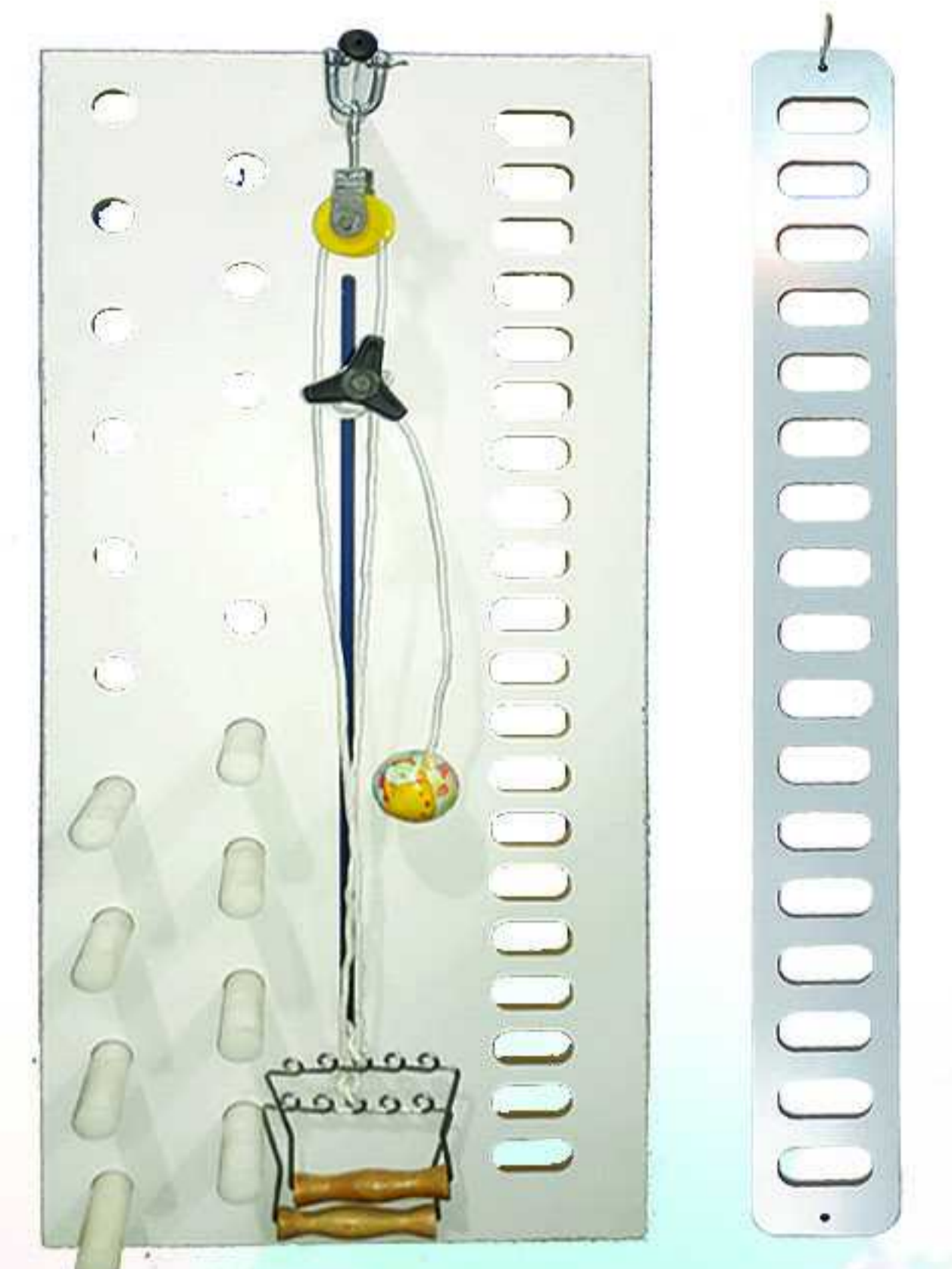
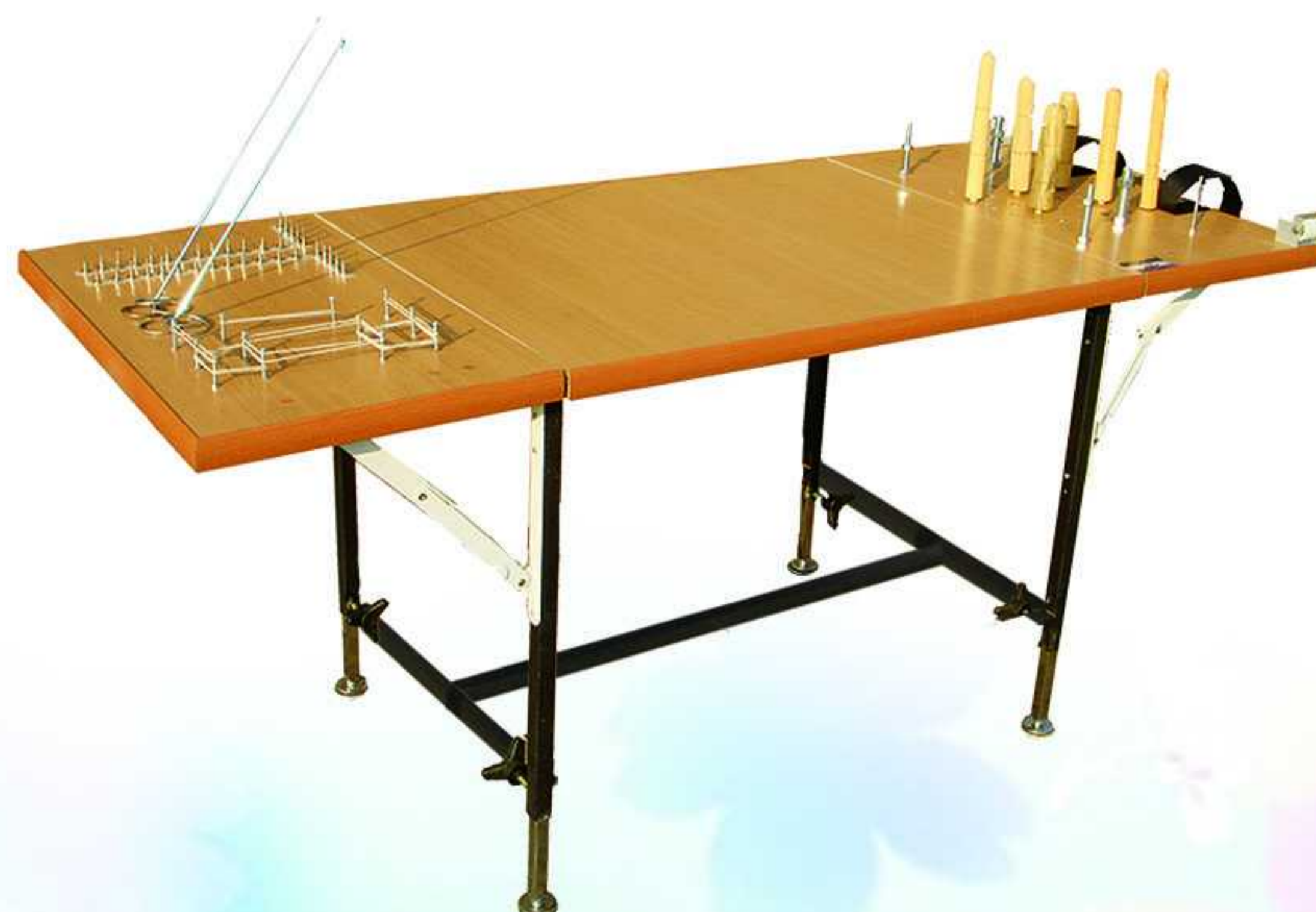

Finger Ladder





# Occupational Therapy



**SI Flexion Disk**



**Woden Wedge**



**SI Bloster**



**SI Palt Form**



**SI Flexion Bar**

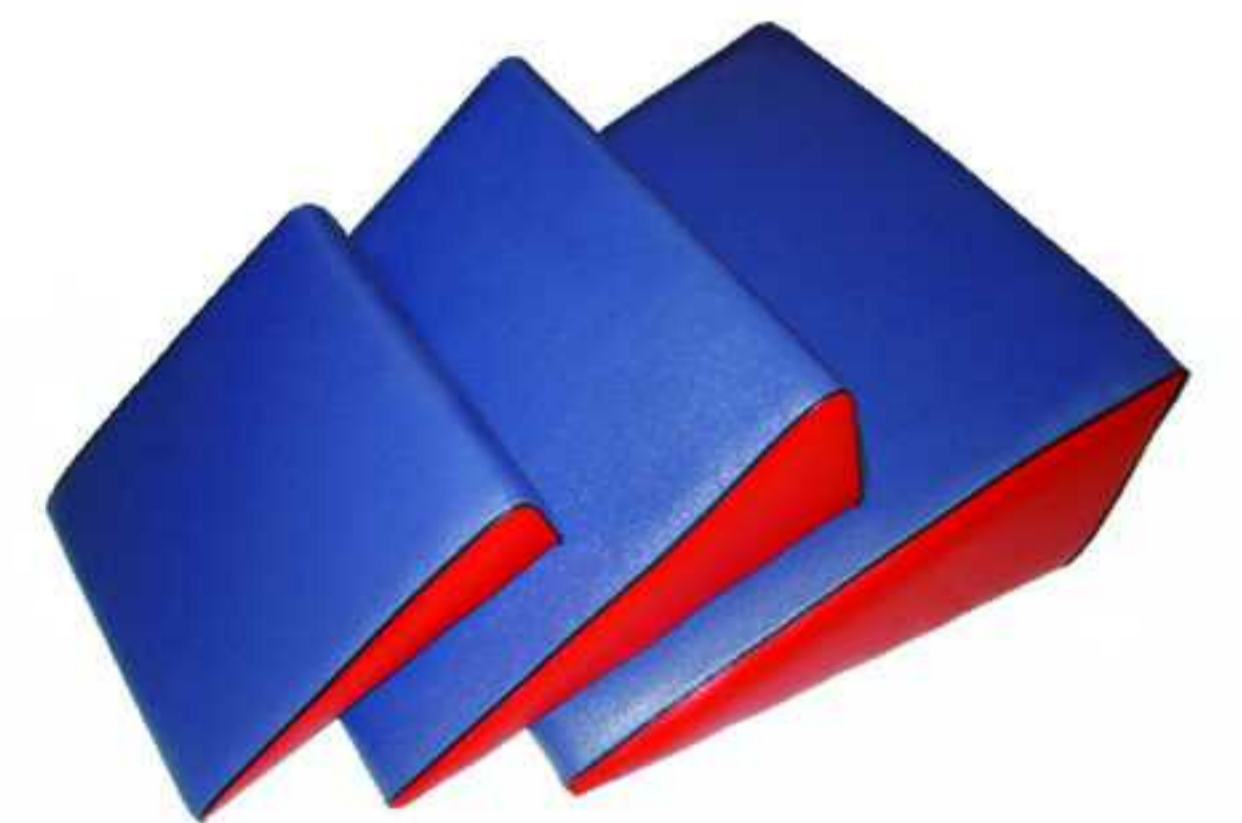

**Foam Wedge**



**Adj Wedge**



**Main Stand**



**Tilt Board**



**SI Therapy Net**



**SI Sling Sewing**



**Scooter**





Round-Ball Pool



Square-ball Pool



Trampoline



Balance Board



Roller



Crawling tunnel & SI Barrel

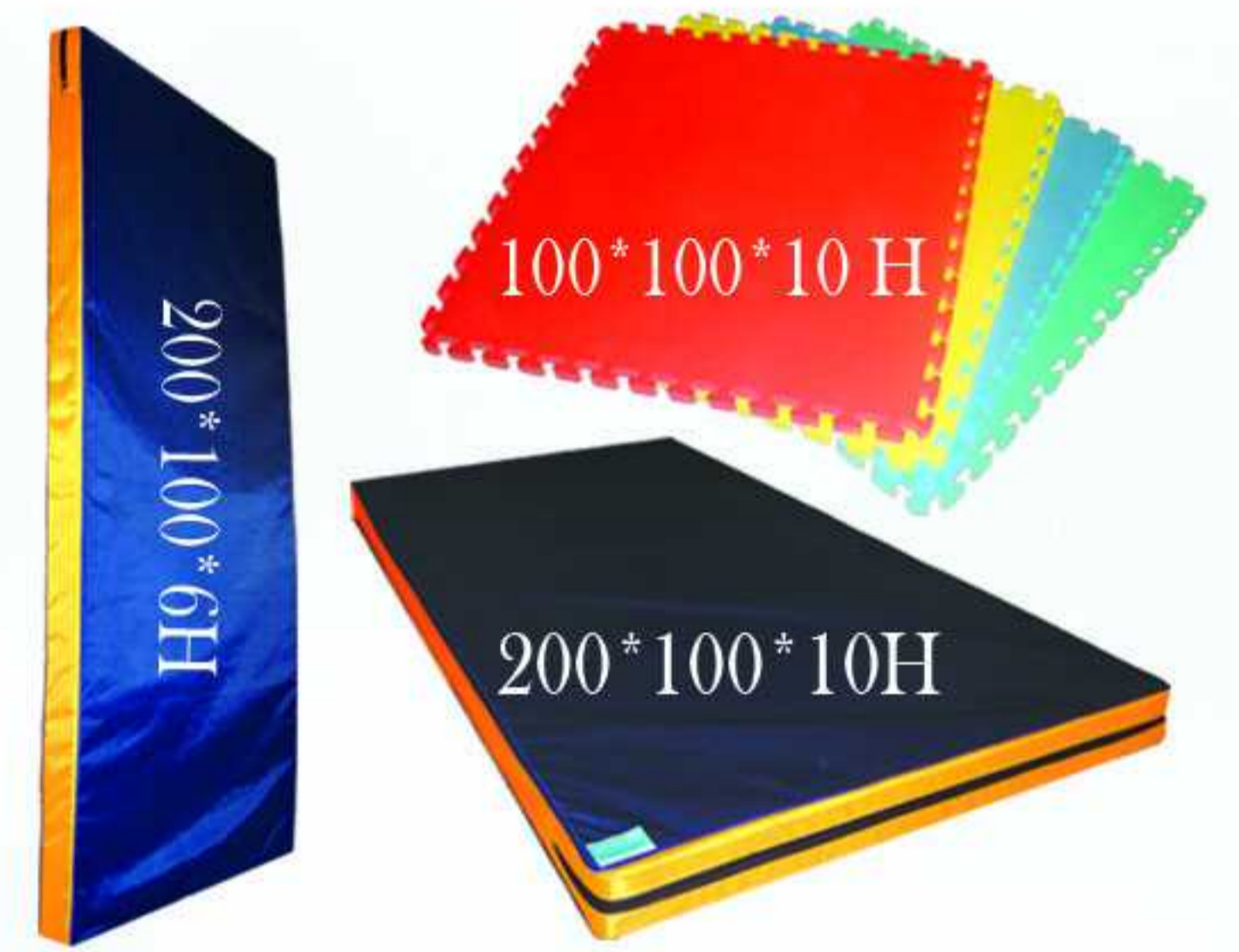

EvaFoam & Mat



Labyrinth Tilt Board



Wooden balance Board



Round Vestibular Board



Quadriceps Board



Sanding



Adj Balance Beam



Balance Beam



Crawler Adj





# Occupational Therapy

## Taboured



Upperlimp Pulley



Hemiplegia gloves



Weight Jacket



Sling Series



Weight cuff



sand Bag





Hand skate



Adj Abduction



Wedge



bag



Hemiplegia Mirror



Cold bag

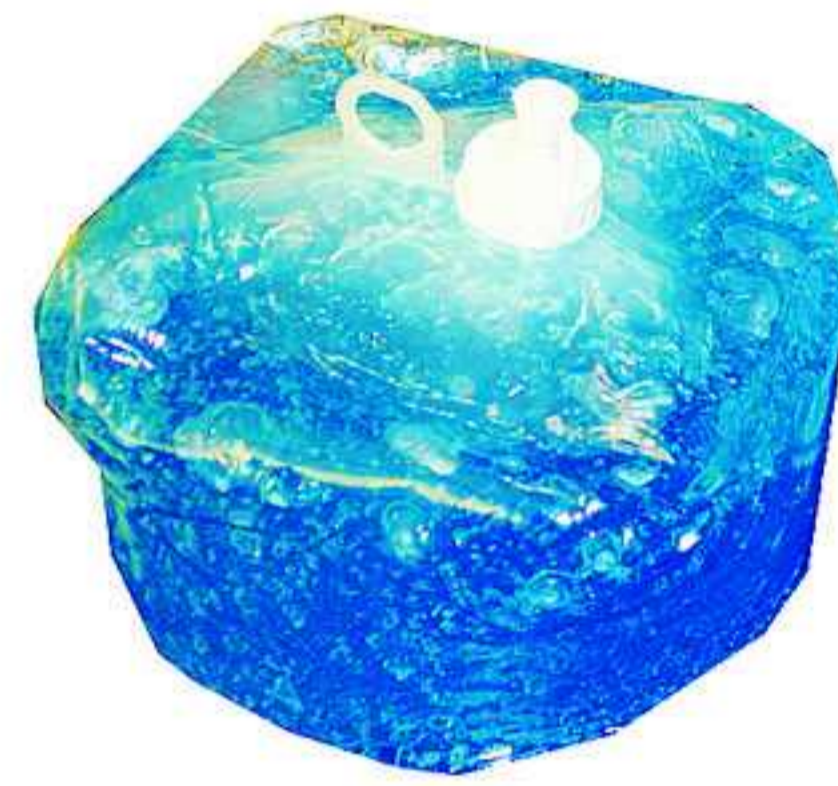

US Gel



Lamp IR

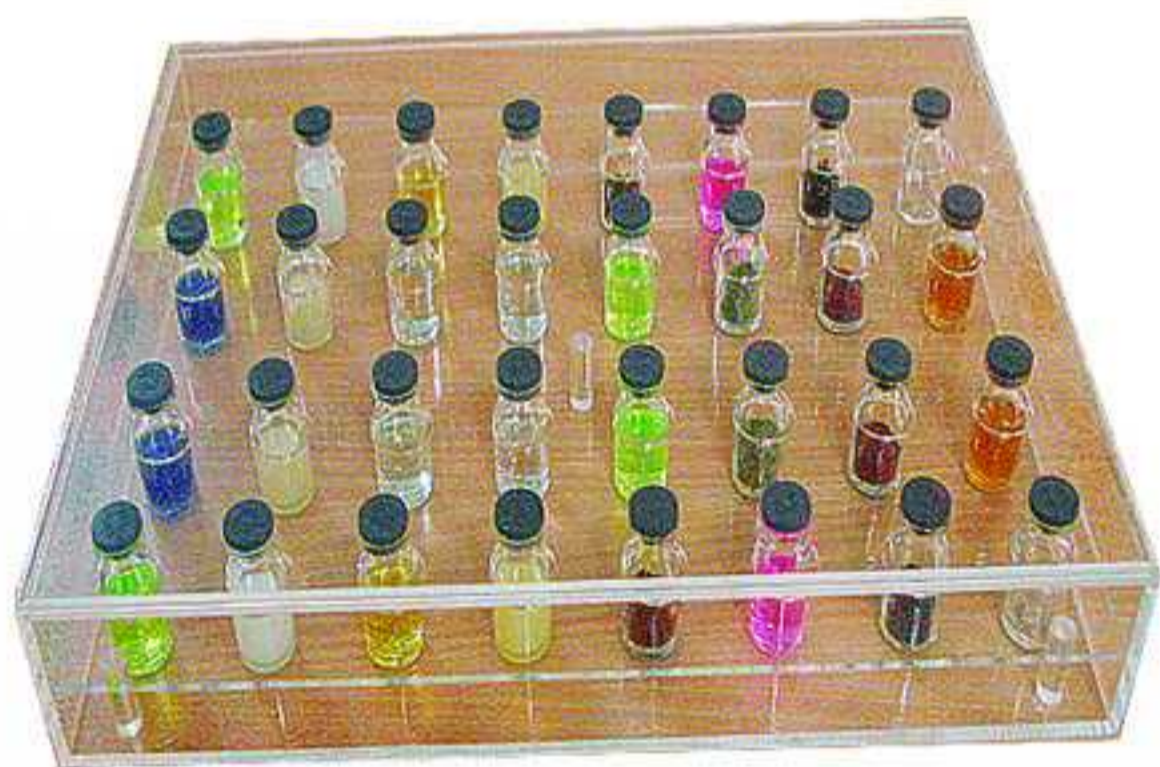

Kits



Mirror



Traction



Acc. Freme and weight



Steps



CP Table





**MMMT**

**North Coast Medical Inc**



**Micro Manual Muscle Tester**

جهت ارزیابی قدرت عضلانی  
دارای باطری و حافظه نام و رکورد



**Hydraulic Hand Dynamometer**



**Hydraulic Hand Evaluation Kit**



**Hydraulic Pinch Gauge**



**Squeeze Dynamometer**



## Goniometer

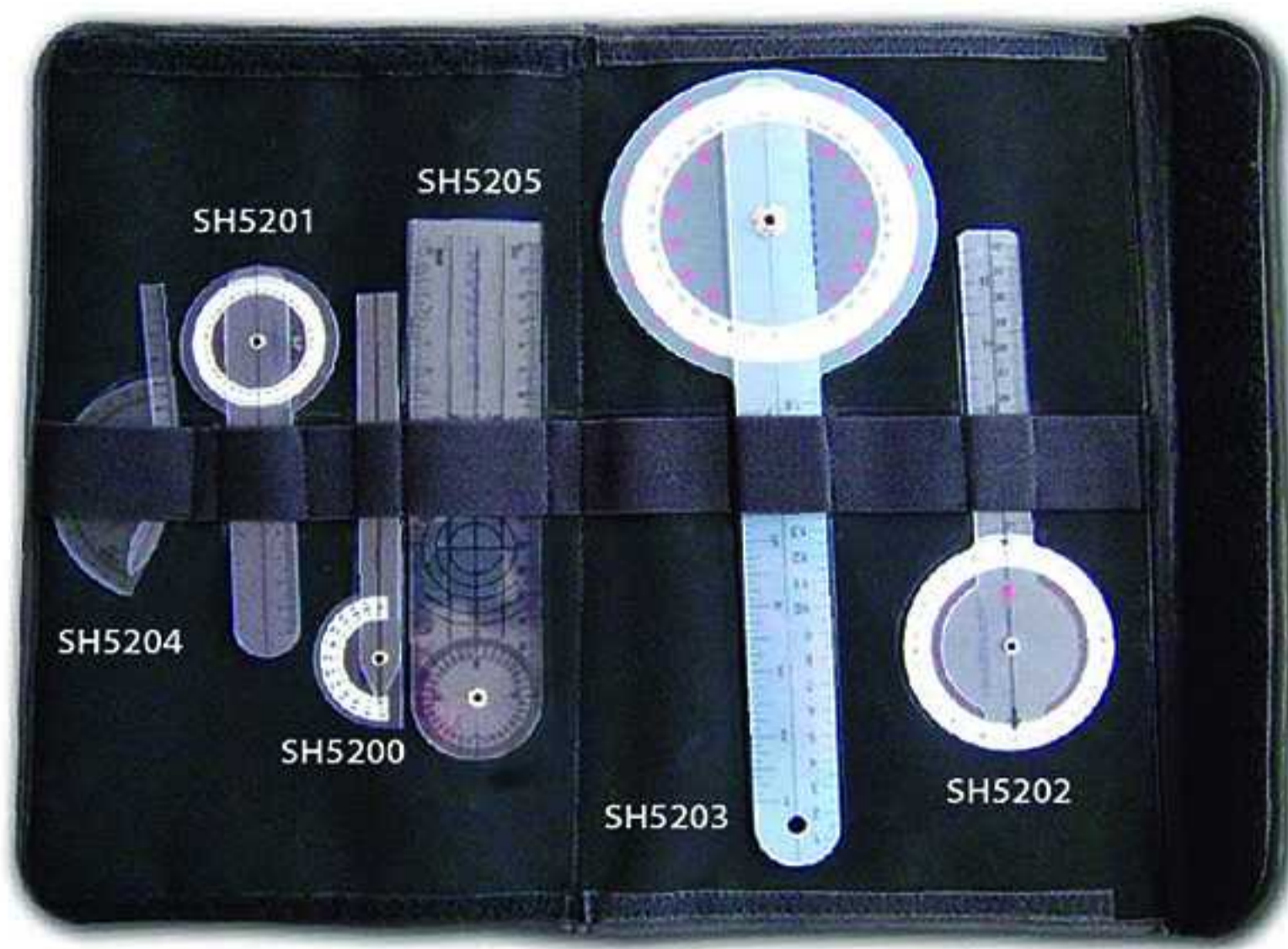

Plastic Goniometer set in soft case

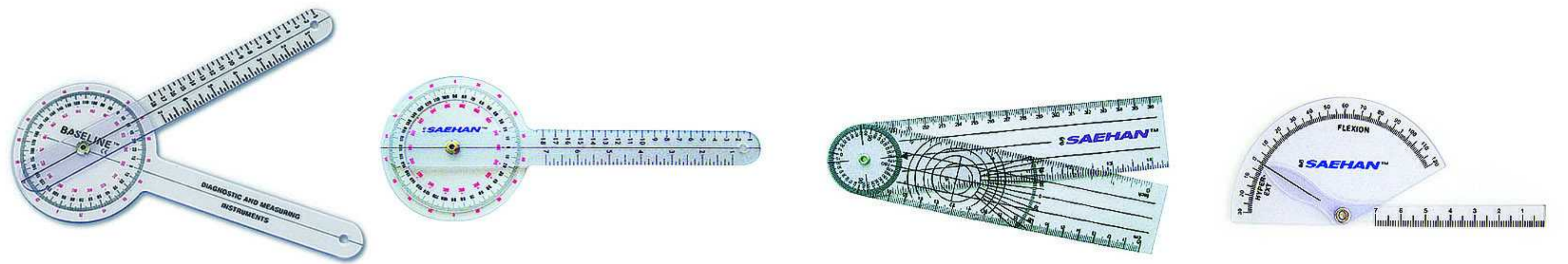

Stainless Steel Goniometers



Extendable , Pelvimeter, Tele-type , back neurological , Wartenberg pinwheel



Skinfold Caliper



Spring- hand dynamometer



Back,leg chest dynamometer

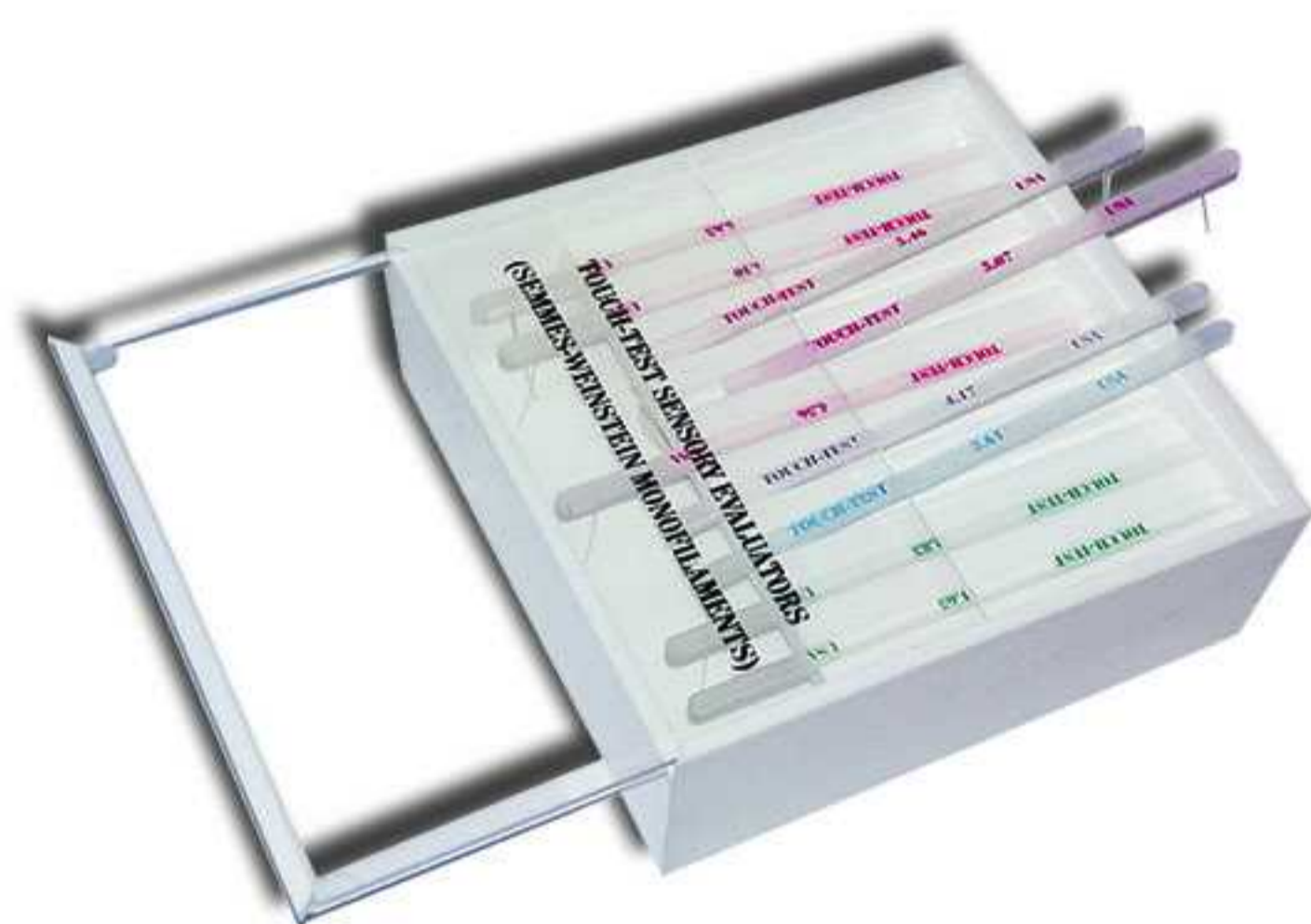

Mono Filament

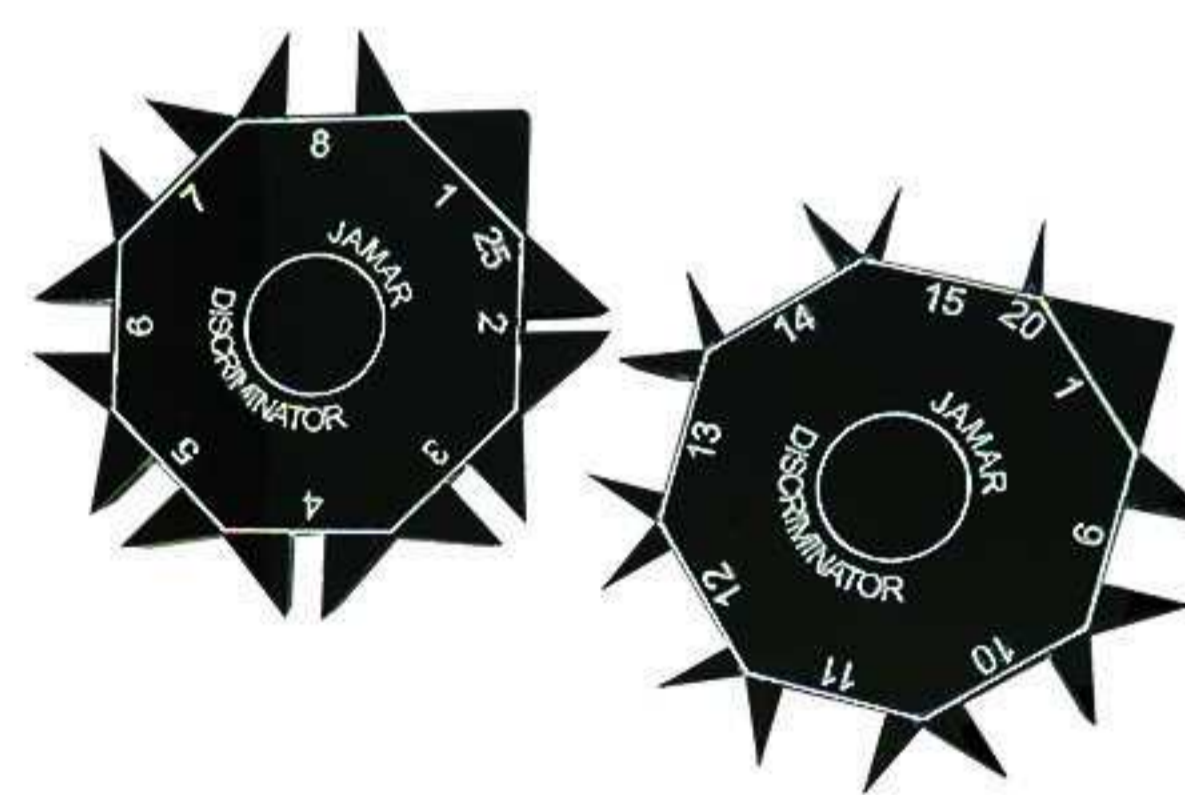

Two-Point Discriminator



2point Discrimination

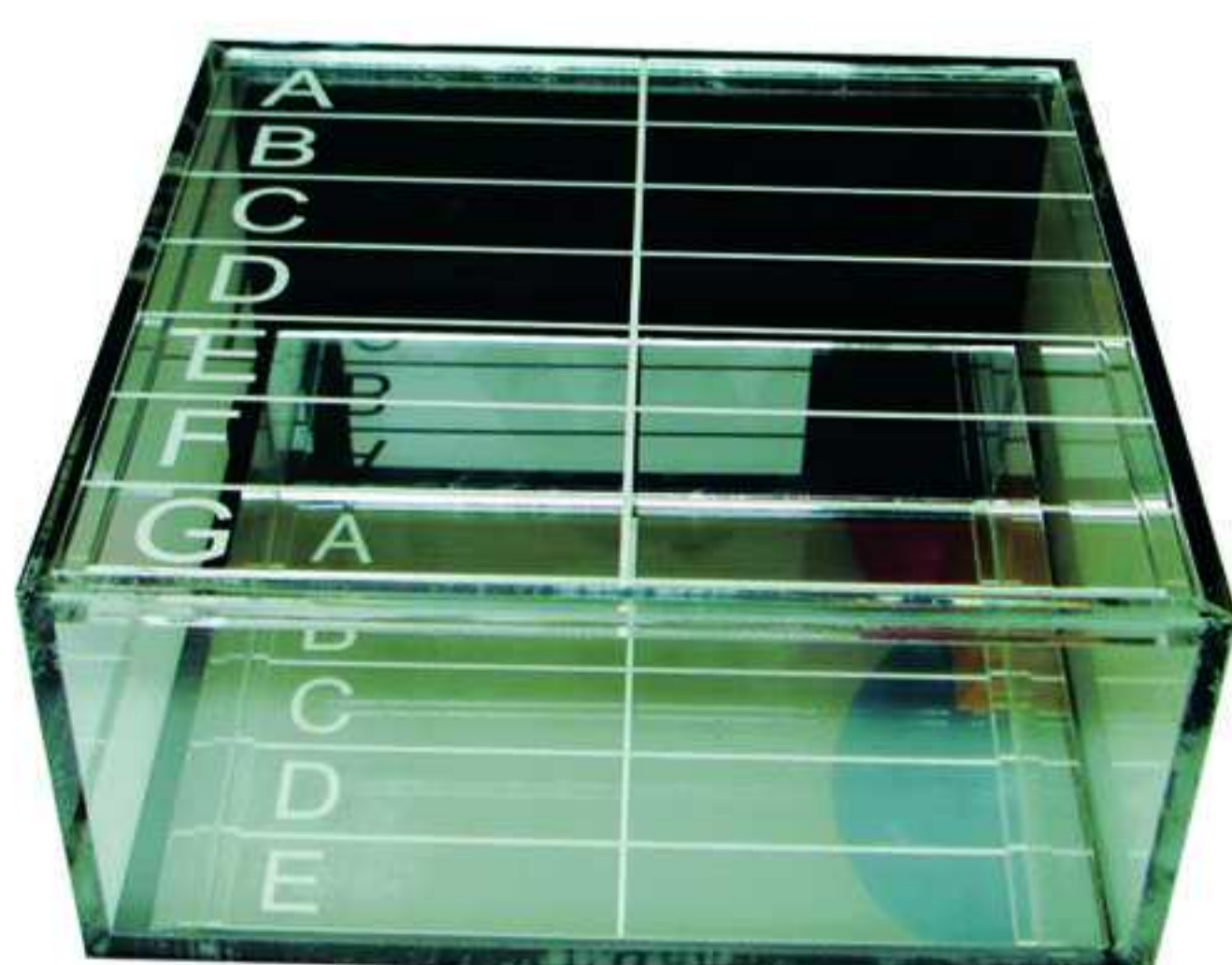

Pedo Scope



Scoliometer

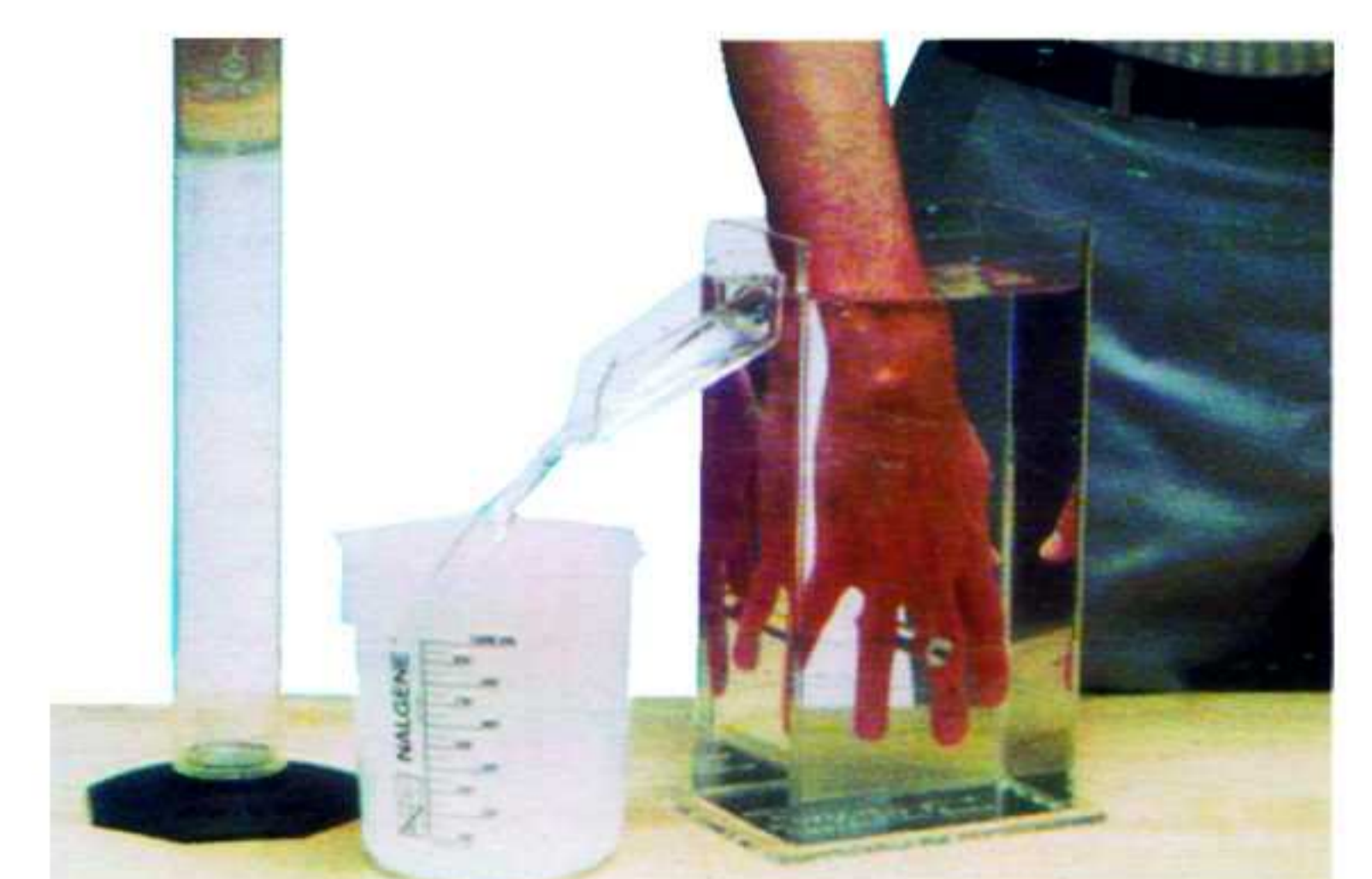

Hand Volume Meter





نوآوران



NOAVARAN



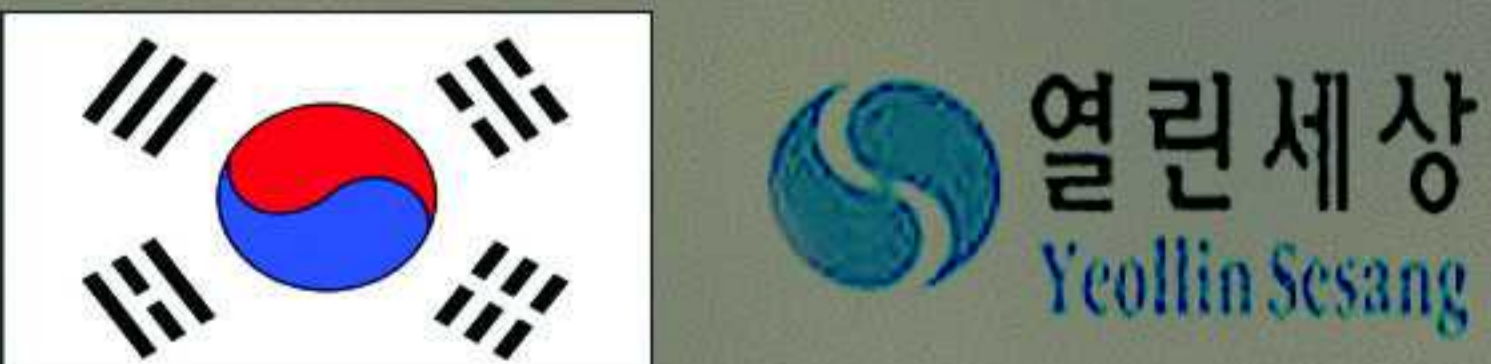
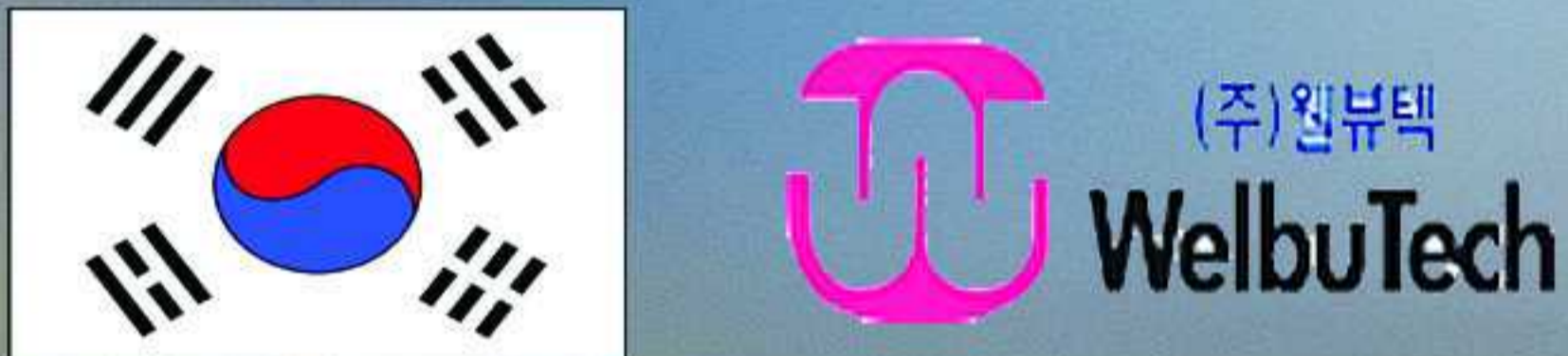
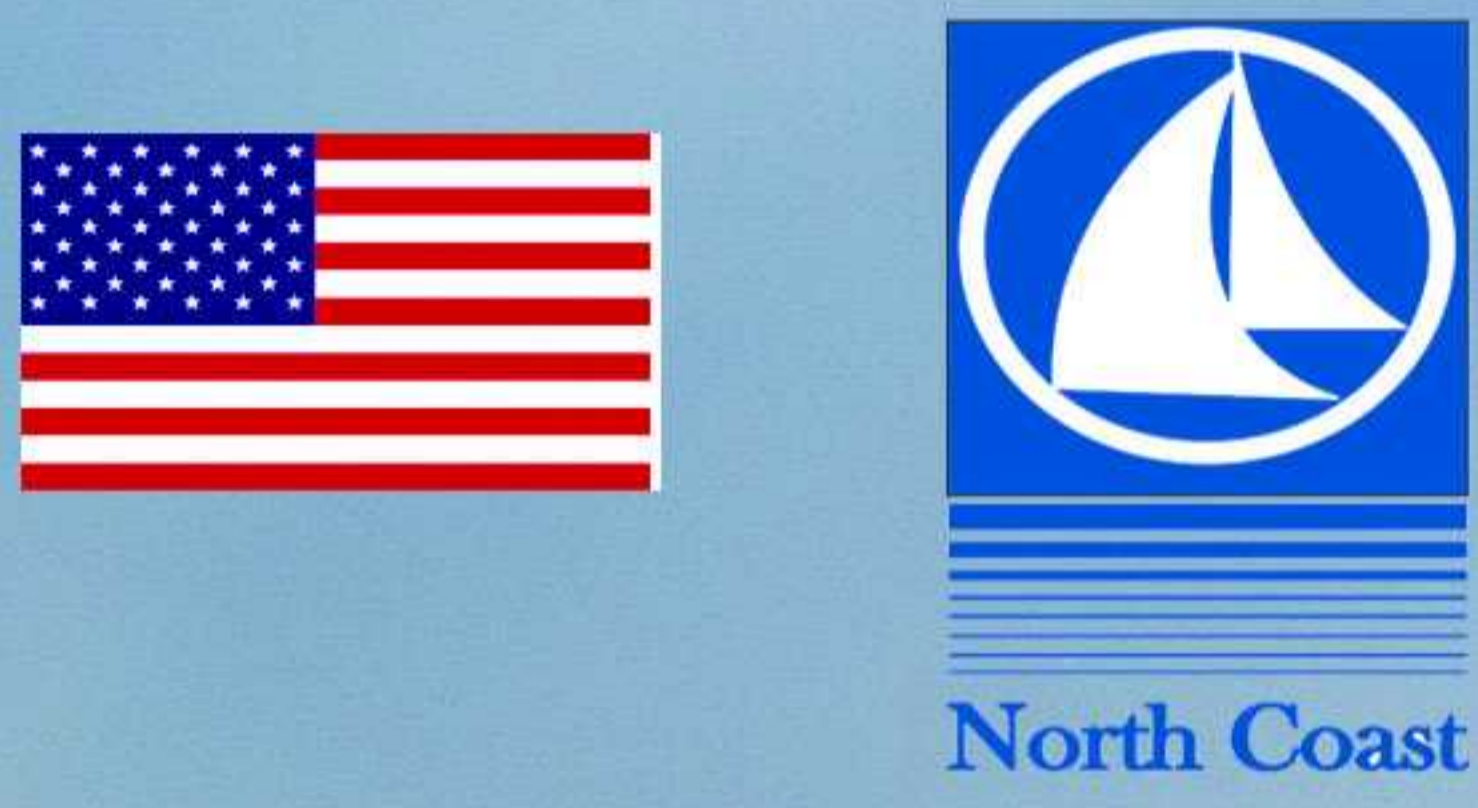

خانواده بزرگ نوآوران  
۲۳ سال قدمت و تجربه



# NOAVARAN

## Rehabilitation Equipment

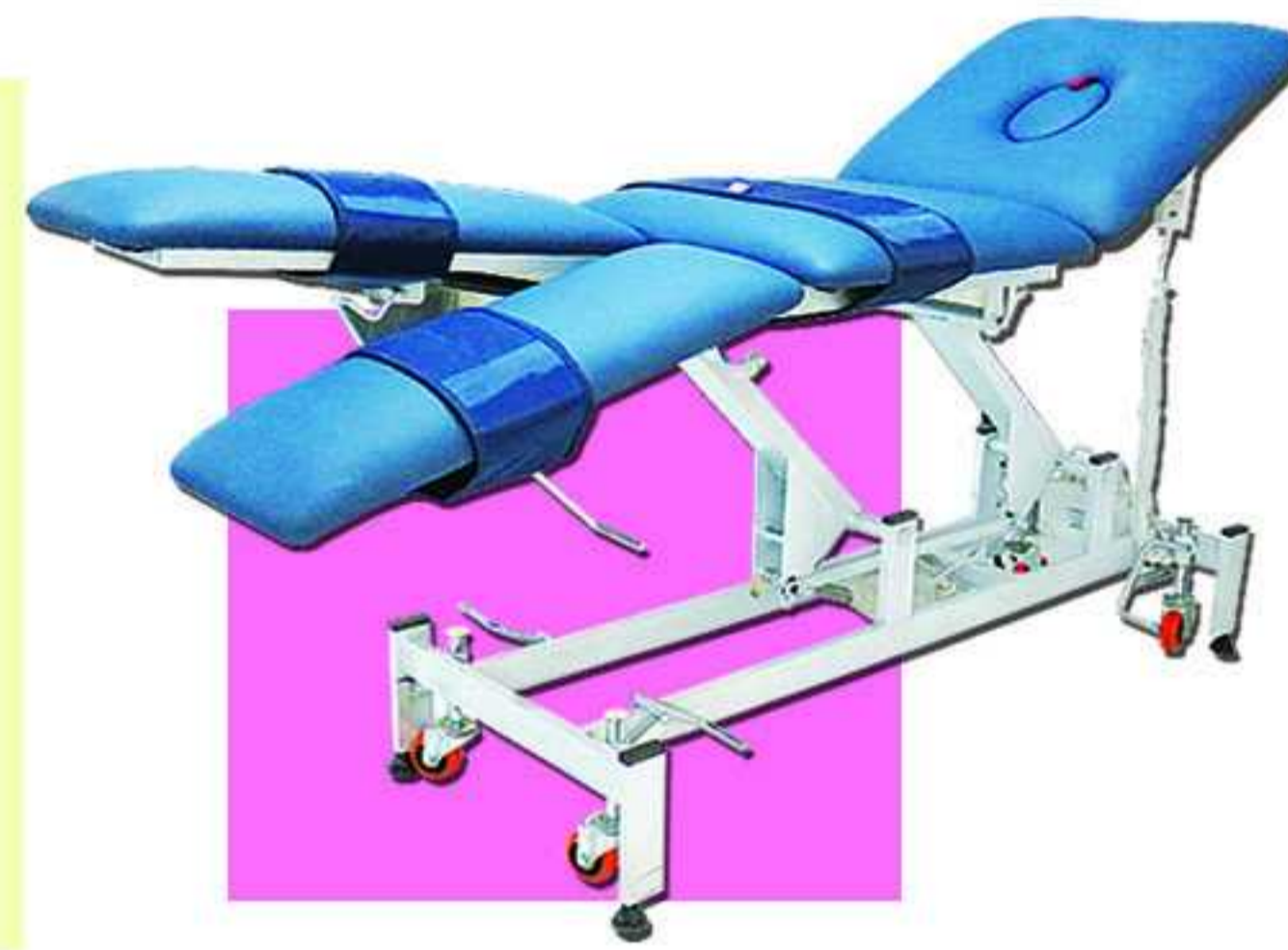

☎ 021- 660 28 710 -12  
📍 09306297770  
SMS SMS:10007874  
🌐 WWW.PTOT.IR  
🌐 WWW.BEMAR.IR  
✉ info@ptot.ir  
📞 telegram.me/Ptot1  
📺 NOAVARAN\_PTOT

**دفتر مرکزی و نمایشگاه:**  
تهران - میدان توحید، نصرت غربی،  
اول ستایش، پلاک ۲، واحد ۲  
کد پستی: ۱۴۵۷۷۵۳۷۹۳  
دریافت لینک google maps با ارسال  
عدد 1 به 10007874

**کارخانه و انبار شرکت نوآوران:**  
آزادگان، خ عرفان، خ حشمت، م پدر  
کوچه پنجم، شرکت نوآوران  
دریافت لینک google maps با ارسال  
عدد 2 به 10007874